



Referentni vodič za instalatere

Split klima uređaj postavljena na zid



CTXA15C2V1BW
FTXA20C2V1BW
FTXA25C2V1BW
FTXA35C2V1BW
FTXA42C2V1BW
FTXA50C2V1BW

CTXA15C2V1BS
FTXA20C2V1BS
FTXA25C2V1BS
FTXA35C2V1BS
FTXA42C2V1BS
FTXA50C2V1BS

CTXA15C2V1BB
FTXA20C2V1BB
FTXA25C2V1BB
FTXA35C2V1BB
FTXA42C2V1BB
FTXA50C2V1BB

Sadržaj

1	O dokumentaciji	4
1.1	O ovom dokumentu	4
1.1.1	Značenje upozorenja i simbola	5
2	Opće mjere opreza	7
2.1	Za instalatera	7
2.1.1	Općenito	7
2.1.2	Mjesto instalacije	8
2.1.3	Rashladno sredstvo — u slučaju R410A ili R32	11
2.1.4	Električno	12
3	Posebne sigurnosne upute za instalatera	15
4	O kutiji	17
4.1	Unutrašnja jedinica	17
4.1.1	Raspakiravanje unutrašnje jedinice	17
4.1.2	Za uklanjanje pribora iz unutrašnje jedinice	17
5	O jedinici	19
5.1	Izgled sistema	19
5.2	Raspon rada	19
5.3	Informacije o bežičnom LAN-u	19
5.3.1	Mjere opreza prilikom upotrebe bežičnog LAN-a	20
5.3.2	Osnovni parametri	20
5.3.3	Postavljanje bežičnog LAN-a	20
6	Instalacija jedinice	21
6.1	Priprema mjesta za instalaciju	21
6.1.1	Zahtjevi mjesta instalacije unutrašnje jedinice	21
6.2	Otvaranje jedinice	22
6.2.1	Otvaranje prednje ploče	22
6.2.2	Skidanje prednje ploče	23
6.2.3	Za otvaranje servisnog poklopca	24
6.2.4	Za skidanje prednje rešetke	24
6.2.5	Uklanjanje poklopca razvodne kutije	25
6.3	Montaža unutrašnje jedinice	26
6.3.1	Za instaliranje montažne ploče	26
6.3.2	Za bušenje rupe u zidu	27
6.3.3	Za skidanje poklopca otvora cijevi	28
6.4	Spajanje odvodnog cjevovoda	28
6.4.1	Opće smjernice	28
6.4.2	Za spajanje cjevovoda na desnoj strani, stražnjoj desnoj strani ili donjoj desnoj strani	29
6.4.3	Za spajanje cjevovoda na lijevoj strani, stražnjoj lijevoj strani ili donjoj lijevoj strani	30
6.4.4	Za provjeru curenja vode	31
7	Instalacija cijevi	32
7.1	Priprema cjevovoda rashladnog sredstva	32
7.1.1	Zahtjevi cjevovoda rashladnog sredstva	32
7.1.2	Izolacija cjevovoda rashladnog sredstva	33
7.2	Spajanje cjevovoda rashladnog sredstva	33
7.2.1	O spajanju cjevovoda rashladnog sredstva	33
7.2.2	Mjere opreza pri spajanju cjevovoda rashladnog sredstva	34
7.2.3	Smjernice prilikom spajanja cjevovoda rashladnog sredstva	35
7.2.4	Smjernice za savijanje cijevi	35
7.2.5	Za proširivanje otvora cijevi	35
7.2.6	Za spajanje cjevovoda rashladnog sredstva na unutrašnju jedinicu	36
7.2.7	Provjera curenja zglobnih cijevi rashladnog sredstva nakon punjenja rashladnog sredstva	37
8	Električna instalacija	38
8.1	O spajanju električnih instalacija	38
8.1.1	Mjere opreza prilikom spajanja električnog ožičenja	38
8.1.2	Smjernice za spajanje električnog ožičenja	39
8.1.3	Specifikacije standardnih komponenti ožičenja	41
8.2	Za spajanje električnog ožičenja na unutrašnju jedinicu	41
8.3	Spajanje opcionalne dodatne opreme (žični daljinski upravljač, centralno korisničko sučelje, bežični itd.)	42

9	Završavanje instalacije unutrašnje jedinice	44
9.1	Izolacija odvodnog cjevovoda, cjevovoda rashladnog sredstva i interkonekcijskog kabla	44
9.2	Za provođenje cijevi kroz rupu u zidu	44
9.3	Za pričvršćivanje jedinice na montažnu ploču	45
9.4	Zatvaranje jedinice	45
9.4.1	Za ponovno postavljanje prednje rešetke	45
9.4.2	Za zatvaranje servisnog poklopca	45
9.4.3	Za ponovno postavljanje prednje ploče	46
9.4.4	Zatvaranje prednje ploče	46
9.4.5	Instaliranje kapica za vijak	46
10	Konfiguracija	47
10.1	Postavljanje drugog kanala prijemnika infracrvenog signala unutrašnje jedinice	47
11	Puštanje u rad	49
11.1	Pregled: Puštanje u rad	49
11.2	Kontrolna lista prije puštanja u rad	49
11.3	Za postupak probnog rada	50
11.3.1	Provođenje probnog rada putem bežičnog daljinskog upravljača	50
12	Predaja korisniku	51
13	Odlaganje	52
14	Tehnički podaci	53
14.1	Dijagram ožičenja	53
14.1.1	Unificirana legenda za električni dijagram	53
15	Rječnik pojmova	56

1 O dokumentaciji

1.1 O ovom dokumentu



UPOZORENJE

Vodite računa da se postupci montiranja, servisiranja, održavanja, popravke i primijenjeni materijali pridržavaju uputstava u dokumentu Daikin (uključujući sve dokumente navedene u "Kompletu dokumentacije") te da se dodatno pridržavaju važećih zakona i da ih obavljaju samo kvalificirane osobe. EN/IEC 60335-2-40 je mjerodavan standard u Evropi i područjima u kojima se primjenjuju IEC standardi.



INFORMACIJA

Provjerite da li korisnik ima štampanu dokumentaciju i zamolite ga/je da je čuva za buduću upotrebu.

Ciljna publika

Ovlašteni instalateri



INFORMACIJA

Ovaj uređaj je namijenjen za upotrebu od strane stručnih ili obučanih korisnika u trgovinama, u lakoj industriji i na farmama ili u komercijalne svrhe i upotrebu u domaćinstvu kada ga koriste nestručne osobe.

Komplet dokumentacije

Ovaj dokument je dio skupa dokumentacije. Kompletan set se sastoji od:

▪ Opće mjere opreza:

- Sigurnosne upute koje morate pročitati prije rukovanja sistemom
- Format: Digitalne datoteke na <https://www.daikin.eu>. Pronađite svoj model putem funkcije za pretraživanje 🔍.

▪ Referentni vodič za instalatere:

- Priprema za montažu, dobre prakse, referentni podaci...
- Format: Digitalne datoteke na <https://www.daikin.eu>. Pronađite svoj model putem funkcije za pretraživanje 🔍.

▪ Referentni vodič za korisnike:

- Detaljne upute po koracima i popratne informacije za osnovnu i naprednu upotrebu
- Format: Digitalne datoteke na <https://www.daikin.eu>. Pronađite svoj model putem funkcije za pretraživanje 🔍.

▪ Priručnik za montažu:

- Uputstva za montažu
- Format: Digitalne datoteke na <https://www.daikin.eu>. Pronađite svoj model putem funkcije za pretraživanje 🔍.

▪ Priručnik za rukovanje:

- Brzi vodič za osnovnu upotrebu
- Format: Papir (u pakovanju unutrašnje jedinice)

Posljednja revizija isporučene dokumentacije može biti dostupna na regionalnoj web lokaciji Daikin ili putem vašeg prodavača.

Skenirajte QR kôd u nastavku kako biste pronašli kompletnu dokumentaciju i više informacija o proizvodu na web lokaciji Daikin.



Originalna uputstva su napisana na engleskom jeziku. Svi drugi jezici su prijevodi originalnog uputstva.

Tehničko-inžinjerski podaci

- **Podset** najnovijih tehničkih podataka dostupan je na regionalnoj web lokaciji Daikin (javno dostupno).
- **Potpuni set** najnovijih tehničkih podataka dostupan je na web lokaciji Daikin Business Portal (potrebna je provjera autentičnosti).

1.1.1 Značenje upozorenja i simbola



OPASNOST

Označava situaciju koja dovodi do smrti ili ozbiljne ozljede.



OPASNOST: RIZIK OD ELEKTRIČNOG UDARA

Označava situaciju koja može dovesti do strujnog udara.



OPASNOST: RIZIK OD VATRE/PARE

Označava situaciju koja može dovesti do opekлина/oparina zbog ekstremno visokih ili niskih temperatura.



OPASNOST: RIZIK OD EKSPLOZIJE

Označava situaciju koja može dovesti do eksplozije.



UPOZORENJE

Označava situaciju koja može dovesti do smrti ili ozbiljne ozljede.



UPOZORENJE: ZAPALJIVI MATERIJAL



A2L

UPOZORENJE: BLAGO ZAPALJIVI MATERIJAL

Rashladno sredstvo unutar jedinice je lako zapaljivo.



OPREZ

Označava situaciju koja može dovesti do lakše ili umjerene ozljede.



OBAVJEŠTENJE





Označava situaciju koja može dovesti do oštećenja opreme ili imovine.





INFORMACIJA

Označava korisne savjete ili dodatne informacije.

Simboli korišteni na jedinici:

Simbol	Objašnjenje
	Prije instalacije, pročitajte priručnik za instalaciju i rukovanje, i list uputa za ožičenje.
	Prije izvođenja radova na održavanju i servisnih zadataka, pročitajte servisni priručnik.
	Za više informacija pogledajte referentni vodič za instalatera i korisnika.
	Jedinica sadrži rotirajuće dijelove. Budite oprezni prilikom servisiranja ili pregledavanja jedinice.

Simboli korišteni u dokumentaciji:

Simbol	Objašnjenje
	Označava naslov slike ili referencu na nju. Primjer: "▲ Naslov slike 1–3 " znači "Slika 3 u poglavlju 1".
	Označava naslov tabele ili referencu na nju. Primjer: "■ Naslov tabele 1–3" znači "Tabela 3 u poglavlju 1".

2 Opće mjere opreza

2.1 Za instalatera

2.1.1 Općenito

Ako NISTE sigurni kako se uređaj instalira ili kako se njime rukuje, obratite se svom zastupniku.



OPASNOST: RIZIK OD VATRE/PARE

- Tokom i odmah nakon rada nemojte dodirivati cjevovod rashladnog sredstva, vode ili unutrašnje dijelove. Mogli bi biti prevrući ili prehladni. Ostavite ih da se vrate na normalnu temperaturu. Ako ih MORATE dirati, nosite zaštitne rukavice.
- NE dodirujte nikakva rashladna sredstva koja slučajno iscuru.



UPOZORENJE

Nepravilna instalacija ili pričvršćivanje opreme ili pribora može izazvati udar struje, kratak spoj, curenje, požar ili druga oštećenja opreme. Koristite SAMO pribor, dodatnu opremu i rezervne dijelove koje je proizvela ili odobrila kompanija Daikin osim ako je drugačije naznačeno.



UPOZORENJE

Osigurajte da instalacija, testiranje i upotrijebljeni materijali udovoljavaju važećim zakonima (pored uputa opisanih u dokumentaciji kompanije Daikin).



UPOZORENJE

Rasparajte i bacite plastične vrećice za pakiranje kako se niko ne bi njima igrao, a pogotovo djeca. **Moguća posljedica:** gušenje.



UPOZORENJE

Poduzmite odgovarajuće mjere kako jedinica ne bi postala sklonište malim životinjama. U kontaktu s električnim dijelovima male životinje mogu izazvati neispravnosti u radu, pojavu dima ili vatre.



OPREZ

Prilikom instalacije, održavanja ili servisiranja sistema nosite odgovarajuću ličnu zaštitnu opremu (zaštitne rukavice, sigurnosne naočale...).



OPREZ

NE dirajte otvor za ulaz zraka ni aluminijska krilca jedinice.



OPREZ

- NEMOJTE stavljati nikakve predmete ili opremu na gornju ploču jedinice.
- NEMOJTE sjediti, penjati se ili stajati na jedinici.

U skladu s važećim zakonima proizvođač će vam možda morati priložiti zapisnik koji sadrži barem informacije o održavanju, popravcima, rezultatima testova, razdobljima mirovanja,...

Također, na dostupnom mjestu uz proizvod MORATE navesti barem sljedeće informacije:

- upute za isključivanje sistema u slučaju nužde
 - naziv i adresu vatrogasne jedinice, policije i bolnice
 - naziv, adresu i brojeve dnevnih i noćnih telefona za dobivanje usluge
- U Evropi, standard EN378 navodi potrebne smjernice za ovaj zapisnik.

2.1.2 Mjesto instalacije

- Osigurajte dovoljno prostora oko uređaja za servisiranje i strujanje zraka.
- Uvjerite se da mjesto instalacije može podnijeti težinu jedinice i vibracije.
- Osigurajte dobro provjetravanje prostora. NEMOJTE zapriječiti nijedan otvor za provjetravanje.
- Uvjerite se da je uređaj niveliran.

Jedinicu NE instalirajte na sljedećim mjestima:

- U potencijalno eksplozivnom okruženju.
- Na mjestima gdje strojevi stvaraju elektromagnetske valove. Elektromagnetski valovi mogu poremetiti sistem upravljanja i uzrokovati greške u radu opreme.
- Na mjestima gdje postoji opasnost od požara zbog curenja zapaljivih plinova (primjer: razrjeđivač ili benzin), karbonskih vlakana, zapaljive prašine.
- Na mjestima gdje nastaju korozivni plinovi (primjer: plin sumporne kiseline). Korozija bakrenih cijevi ili zavarenih dijelova može uzrokovati curenje rashladnog sredstva.
- U kupatilima.

Upute za opremu koja koristi rashladno sredstvo R32



A2L

UPOZORENJE: BLAGO ZAPALJIVI MATERIJAL

Rashladno sredstvo unutar jedinice je lako zapaljivo.



UPOZORENJE

- NEMOJTE bušiti ili paliti dijelove kruga rashladnog sredstva.
- NEMOJTE koristiti nikakve materijale za čišćenje ili sredstva za ubrzanje odležavanja, osim onih koje je preporučio proizvođač.
- Imajte na umu da rashladno sredstvo u sistemu nema mirisa.



UPOZORENJE

Uređaj treba biti pohranjen tako da se spriječi mehaničko oštećenje i u dobro provjetravanoj prostoriji bez kontinuiranih izvora zapaljenja (primjer: otvoreni plamen, plinski uređaj u radu ili električni grijač u radu) i koja ima veličinu prostora navedenu u nastavku.



UPOZORENJE

Uvjerite se da su instalacija, servisiranje, održavanje i popravci u skladu s uputama kompanije Daikin i važećim zakonskim propisima (na primjer s nacionalnim pravilnikom za plinove) i da su ih izvršile SAMO ovlaštene osobe.

**UPOZORENJE**

- Poduzmite mjere da izbjegnute prekomjerne vibracije ili pulsiranje cjevovoda rashladnog sredstva.
- Zaštitite zaštitne uređaje, cjevovod i spojne elementi što je više moguće od štetnih uticaja okoliša.
- Predvidite mjesta širenja i skupljanja dugih dionica cjevovoda.
- Dizajnirajte i montirajte rashladne sisteme tako da umanjuju vjerovatnoću da hidraulički udar ošteti sistem.
- Čvrsto montirajte unutrašnju opremu i cijevi i zašтите tako da ne može doći do slučajnog puknuća opreme ili cijevi u slučaju događaja kao što su premještanje namještaja ili radovi na obnovi.

**UPOZORENJE**

Ako su jedna ili više prostorija povezane s jedinicom putem sistema kanala, provjerite:

- da nema uključenih izvora paljenja (primjer: otvoreni plamen, uključen plinski uređaj ili uključen električni grijač) u slučaju da je površina poda manja od A (m²).
- da nema pomoćnih uređaja, koji mogu biti potencijalni izvor paljenja, instaliranih u kanalima (primjer: vrele površine s temperaturom većom od 700°C i električni rasklopni uređaj);
- da postoje samo pomoćni uređaji koje je proizvođač odobrio za upotrebu u kanalima;
- da li su otvori za ulaz i izlaz zraka povezani direktno kanalima s istom prostorijom. NEMOJTE koristiti prostore kao što su spuštene stropove kao otvor za ulaz i izlaz zraka.

**OPREZ**

NEMOJTE koristiti moguće izvore paljenja kada pretražujete jedinicu da biste otkrili curenje rashladnog sredstva.

**OBAVJEŠTENJE**

- NEMOJTE ponovo koristiti spojeve i bakrene brtve koje su već bile korištene.
- Spojevi u instalaciji napravljeni između dijelova rashladnog sistema trebaju biti dostupni u svrhu održavanja.

Zahtjevi prostora za instalaciju**UPOZORENJE**

Ako uređaj sadrži rashladno sredstvo R32, tada površina poda prostorije u kojoj se uređaj postavlja, radi i sprema MORA biti veća od minimalne površine poda definirane u tabeli u nastavku A (m²). To se odnosi na:

- Unutrašnje jedinice **bez** senzora za curenje rashladnog sredstva; kod unutrašnjih jedinica **sa** senzorom za curenje rashladnog sredstva, pogledajte priručnik za instalaciju
- Vanjske jedinice postavljene ili pohranjene u zatvorenom prostoru (na primjer: zimski vrt, garaža, strojarnica)

**OBAVJEŠTENJE**

- Cjevovodi moraju biti čvrsto montirani i zaštićeni od fizičkih oštećenja.
- Instalacija cjevovoda mora biti minimalne dužine.

Za određivanje minimalne površine poda

- 1 Odredite ukupno punjenje rashladnog sredstva u sistemu (= tvorničko punjenje rashladnog sredstva ① + ② količina dodatnog punjenja).

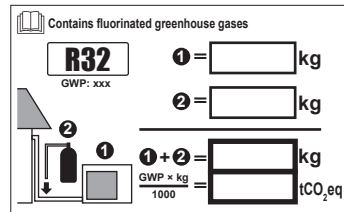

- 2 Odredite koji grafikon ili tabelu želite koristiti.
 - Za unutrašnje jedinice: Je li jedinica postavljena na strop, zid ili stoji na podu?
 - Za vanjske jedinice postavljene ili spremljene u zatvorenom prostoru, to ovisi o visini postavljanja:

Ako je visina postavljanja...	Tada koristite grafikon ili tabelu za...
< 1,8 m	Jedinice koje stoje na podu
1,8 ≤ x < 2,2 m	Jedinice postavljene na zid
≥ 2,2 m	Jedinice postavljene na strop

- 3 Koristite grafikon ili tabelu da odredite minimalnu površinu poda.

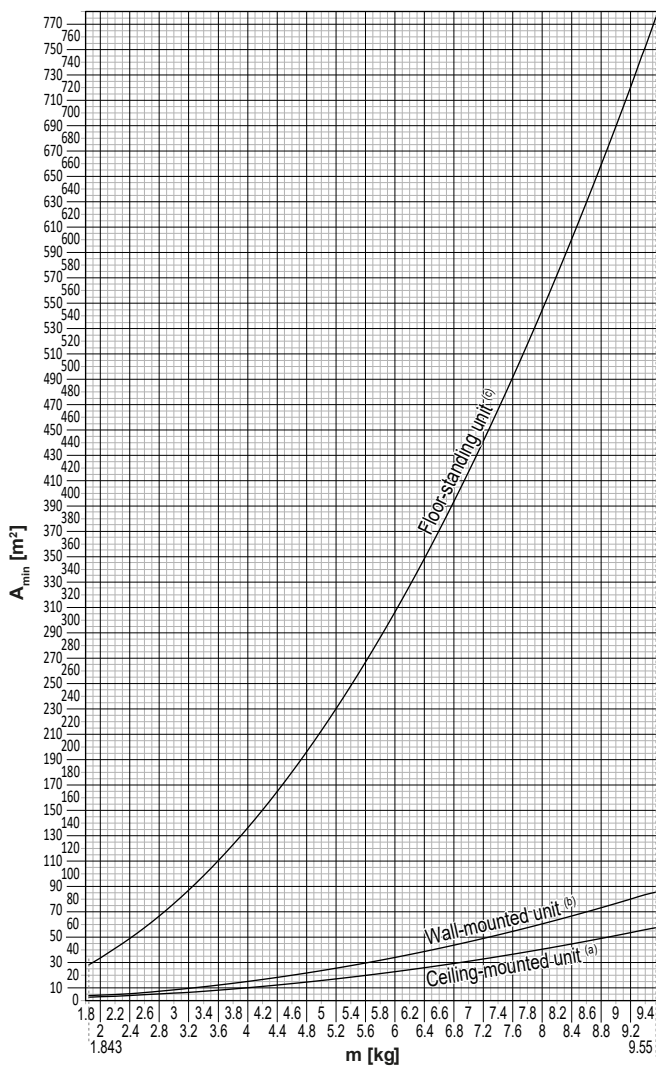

Ceiling-mounted unit ^(a)		Wall-mounted unit ^(b)		Floor-standing unit ^(c)	
m (kg)	A _{min} (m ²)	m (kg)	A _{min} (m ²)	m (kg)	A _{min} (m ²)
≤1.842	—	≤1.842	—	≤1.842	—
1.843	3.64	1.843	4.45	1.843	28.9
2.0	3.95	2.0	4.83	2.0	34.0
2.2	4.34	2.2	5.31	2.2	41.2
2.4	4.74	2.4	5.79	2.4	49.0
2.6	5.13	2.6	6.39	2.6	57.5
2.8	5.53	2.8	7.41	2.8	66.7
3.0	5.92	3.0	8.51	3.0	76.6
3.2	6.48	3.2	9.68	3.2	87.2
3.4	7.32	3.4	10.9	3.4	98.4
3.6	8.20	3.6	12.3	3.6	110
3.8	9.14	3.8	13.7	3.8	123
4.0	10.1	4.0	15.1	4.0	136
4.2	11.2	4.2	16.7	4.2	150
4.4	12.3	4.4	18.3	4.4	165
4.6	13.4	4.6	20.0	4.6	180
4.8	14.6	4.8	21.8	4.8	196
5.0	15.8	5.0	23.6	5.0	213
5.2	17.1	5.2	25.6	5.2	230
5.4	18.5	5.4	27.6	5.4	248
5.6	19.9	5.6	29.7	5.6	267
5.8	21.3	5.8	31.8	5.8	286
6.0	22.8	6.0	34.0	6.0	306
6.2	24.3	6.2	36.4	6.2	327
6.4	25.9	6.4	38.7	6.4	349
6.6	27.6	6.6	41.2	6.6	371
6.8	29.3	6.8	43.7	6.8	394
7.0	31.0	7.0	46.3	7.0	417
7.2	32.8	7.2	49.0	7.2	441
7.4	34.7	7.4	51.8	7.4	466
7.6	36.6	7.6	54.6	7.6	492
7.8	38.5	7.8	57.5	7.8	518
8	40.5	8	60.5	8	545
8.2	42.6	8.2	63.6	8.2	572
8.4	44.7	8.4	66.7	8.4	601
8.6	46.8	8.6	69.9	8.6	629
8.8	49.0	8.8	73.2	8.8	659
9	51.3	9	76.6	9	689
9.2	53.6	9.2	80.0	9.2	720
9.4	55.9	9.4	83.6	9.4	752
9.55	57.7	9.55	86.2	9.55	776

- m Ukupno punjenje rashladnog sredstva u sistemu
 A_{min} Minimalna površina poda
 (a) Ceiling-mounted unit (= Jedinica postavljena na strop)

- (b) Wall-mounted unit (= Jedinica postavljena na zid)
 (c) Floor-standing unit (= Jedinica koja stoji na podu)

2.1.3 Rashladno sredstvo — u slučaju R410A ili R32

Ako je primjenjivo. Pogledajte priručnik za instalaciju ili referentni vodič za instalatera vaše aplikacije za više informacija.



OPASNOST: RIZIK OD EKSPLOZIJE

Ispumpavanje – Curenje rashladnog sredstva. Ako želite ispumpati sistem, a postoji curenje u krugu rashladnog sredstva:

- NEMOJTE koristiti funkciju automatskog ispumpavanja kojom možete sve rashladno sredstvo iz sistema skupiti u vanjsku jedinicu. **Moguća posljedica:** Samoizgaranje i eksplozija kompresora zbog ulaska zraka u kompresor tokom rada.
- Koristite zaseban sistem sakupljanja tako da jedinica kompresora NE mora raditi.



UPOZORENJE

Prilikom testiranja NIKADA proizvod ne izlažite pritisku višem od maksimalnog dopuštenog (kao što je naznačeno na nazivnoj pločici jedinice).



UPOZORENJE

U slučaju curenja rashladnog sredstva poduzmite odgovarajuće mjere opreza. Ako rashladni plin curi, odmah prozračite prostor. Mogući rizici:

- Prekomjerna koncentracija rashladnog sredstva u zatvorenoj prostoriji može uzrokovati manjak kisika.
- Ako rashladni plin dođe u kontakt s vatrom, može nastati otrovni plin.



UPOZORENJE

UVIJEK prikupite otpadno rashladno sredstvo. NE ispuštajte direktno u okoliš. Za pražnjenje instalacije upotrijebite vakuumsku pumpu.



UPOZORENJE

Uvjerite se da u sistemu nema kisika. Rashladno sredstvo može se puniti tek nakon testa curenja i vakuumskog isušivanja.

Moguća posljedica: Samoizgaranje i eksplozija kompresora zbog ulaska zraka u kompresor tokom rada.



OBAVJEŠTENJE

- Da biste izbjegli prekid rada kompresora, NEMOJTE puniti rashladno sredstvo preko navedene količine.
- Pri otvaranju rashladnog sistema, s rashladnim sredstvom se MORA postupati u skladu s važećim propisima.



OBAVJEŠTENJE

Uvjerite se da je cjevovod za rashladno sredstvo u skladu s važećim zakonima. EN378 je standard koji je primjenjiv u Evropi.





OBAVJEŠTENJE

Pazite da vanjske cijevi i priključci NE BUDU izloženi naprezanju.

**OBAVJEŠTENJE**

Nakon priključivanja svih cijevi provjerite ne curi li negdje plin. Za detekciju curenja plina upotrijebite dušik.

- U slučaju potrebe za dodatnim punjenjem pogledajte nazivnu pločicu ili oznaku za punjenje rashladnog sredstva jedinice. Na njoj je navedena vrsta i potrebna količina rashladnog sredstva.
- Ako je jedinica fabrički napunjena rashladnim sredstvom ili jedinica nije napunjena, u oba slučaja možda morate napuniti dodatno rashladno sredstvo, u zavisnosti od veličina cijevi i dužina cijevi sistema.
- Upotrebljavajte alate isključivo za vrstu rashladnog sredstva koja se koristi u sistemu kako biste osigurali otpor pritiska i spriječili ulazak stranih tvari u sistem.
- Tekuće rashladno sredstvo punite na sljedeći način:

Ako	Onda
Postoji sifonska cijev (tj. na cilindru je oznaka "Opremljen sifonom za punjenje tekućine")	Punite tako da je cilindar u uspravnom položaju. 
NEMA sifonske cijevi	Punite tako da je cilindar okrenut naopako. 

- Polako otvorite cilindre rashladnog sredstva.
- Napunite tekućim rashladnim sredstvom. Dodavanje sredstva u plinovitom obliku moglo bi onemogućiti ispravan rad.

**OPREZ**

Pri dovršetku postupka punjenja rashladnog sredstva ili u pauzi, odmah zatvorite ventil spremnika rashladnog sredstva. Ako ventil NIJE odmah zatvoren, preostali pritisak može napuniti dodatno rashladno sredstvo. **Moguća posljedica:** Pogrešna količina rashladnog sredstva.

2.1.4 Električno

**OPASNOST: RIZIK OD ELEKTRIČNOG UDARA**

- Potpuno isključite napajanje prije skidanja poklopca s razvodne kutije, spajanja električnog ožičenja ili dodirivanja električnih dijelova.
- Prije servisiranja odspojite napajanje, pričekajte više od 10 minuta pa izmjerite napon na stezaljkama kondenzatora glavnog strujnog kruga ili električnim komponentama. Napon MORA biti manji od 50 V DC da biste mogli dodirnuti električne komponente. Lokaciju stezaljki potražite u dijagramu ožičenja.
- NE dodirujte električne komponente mokrim rukama.
- NE ostavljajte jedinicu bez nadzora kada je s nje uklonjen servisni poklopac.

**UPOZORENJE**

Ako NIJE tvornički ugrađen, u fiksno ožičenje MORA se ugraditi glavni prekidač ili drugi uređaj za odspajanje kod kojeg dolazi do razdvajanja kontakata na svim polovima, čime se garantuje potpuno odspajanje propisano za prenaponsku kategoriju III.

**UPOZORENJE**

- Koristite SAMO bakrene žice.
- Provjerite je li ožičenje na terenu u skladu s nacionalnim propisima o ožičenju.
- Sva ožičenja na terenu MORAJU biti izvedena u skladu sa dijagramom ožičenja isporučenom uz proizvod.
- NIKADA ne pritišćite kablove u snopu i pazite da NE dođu u dodir sa sistemom cijevi i oštrim rubovima. Pobrinite se da na priključke nije primijenjen vanjski pritisak.
- Obavezno instalirajte ožičenje uzemljenja. NE uzemljavajte jedinicu na cijevi komunalnih usluga, odvodnik prenapona ili uzemljenje telefona. Nepotpuno ili pogrešno uzemljenje može uzrokovati strujni udar.
- Obavezno upotrijebite odgovarajući strujni krug. NIKADA ne upotrebljavajte električno napajanje koje koristi neki drugi uređaj.
- Obavezno instalirajte potrebne osigurače ili automatske osigurače.
- Obavezno instalirajte zaštitu od strujnog udara. Ako to ne učinite, to može izazvati strujni udar ili požar.
- Prilikom postavljanja zaštite od strujnog udara provjerite je li kompatibilan s pretvaračem (otpornim na visokofrekventni električni šum) kako biste izbjegli nepotrebno otvaranje zaštite od strujnog udara.

**UPOZORENJE**

- Po završetku električnih radova provjerite jesu li sve električne komponente i priključak u kutiji s prekidačima dobro spojeni.
- Provjerite jesu li svi poklopci zatvoreni prije pokretanja jedinice.

**OPREZ**

- Prilikom spajanja električnog napajanja: spoj na uzemljenje mora biti izveden prije spajanja na napon.
- Kod odspajanja električnog napajanja: spojevi pod naponom se moraju odspojiti prije rastavljanja spoja na uzemljenje.
- Dužina vodiča između sidrenja električnog napojnog kabla i same redne stezaljke MORA biti takva da se vodiči pod naponom zategnu prije vodiča uzemljenja u slučaju da se naponski vodič izvuče iz obujmice sidrenja.



OBAVJEŠTENJE

Mjere opreza prilikom postavljanja ožičenja napajanja:



- NEMOJTE povezivati ožičenje različitih debljina s rednim stezaljkama (labavi dijelovi u ožičenju napajanja mogu uzrokovati neuobičajenu toplinu).
- Kada spajate žice koje su iste debljine, uradite to kako je prikazano na slici iznad.
- Za ožičenje upotrijebite namjensku žicu napajanja i dobro pričvrstite, a zatim osigurajte kako izvodna ploča ne bi bila pod vanjskim pritiskom.
- Za pričvršćivanje vijaka priključka upotrijebite odgovarajući odvijač. Vijak s malom glavom oštetit će glavu pa odgovarajuće zatezanje neće biti moguće.
- Prekomjerno zatezanje vijaka priključka može ih oštetiti.

Postavite strujne kablove najmanje 1 metar od televizora i radija da biste spriječili smetnje. Ovisno o radiovalovima, udaljenost od 1 metra možda NEĆE biti dovoljna.



OBAVJEŠTENJE

Primjenjivo SAMO ako je napajanje trofazno, a kompresor se može uključiti, odnosno isključiti.

Ako postoji mogućnost reverzne faze nakon kratkotrajnog nestanka struje te ponovnog uključivanja napajanja tokom rada uređaja, krug zaštite reverzne faze priključite lokalno. Rad uređaja u reverznoj fazi može pokvariti kompresor i druge dijelove.

3 Posebne sigurnosne upute za instalatera

Uvijek slijedite sigurnosna uputstva i propise.

Montaža jedinice (pogledajte "6 Instalacija jedinice" [▶ 21])



UPOZORENJE

Instalaciju treba izvršiti instalater, a odabir materijala i instalacija mora biti u skladu s važećim zakonodavstvom. EN378 je standard koji je primjenjiv u Evropi.



UPOZORENJE

Uređaj treba pohraniti tako da se spriječe mehanička oštećenja, u dobro prozračenoj prostoriji u kojoj nema trajno aktivnih izvora zapaljenja (npr.: otvoreni plamen, aktivni plinski uređaj ili aktivni električni grijač). Veličina sobe mora biti kako je navedeno u Općim mjerama opreza.



OPREZ

Za zidove koji sadržavaju metalni okvir ili metalnu ploču koristite zidno ugrađenu cijev i zidni poklopac u prolaznu rupu da biste spriječili moguće zagrijavanje, strujni udar ili požar.

Montaža cjevovoda (pogledajte "7 Instalacija cijevi" [▶ 32])



A2L

UPOZORENJE: BLAGO ZAPALJIVI MATERIJAL

Rashladno sredstvo unutar jedinice je lako zapaljivo.



OPREZ

Cjevovod i spojevi split sistema moraju biti izvedeni s trajnim spojevima kada su unutar prostora u kojem borave ljudi, osim spojeva koji direktno povezuju cjevovod s unutrašnjim jedinicama.



OPASNOST: RIZIK OD VATRE/PARE



OPREZ

- Nepotpuno proširivanje može dovesti do ispuštanja rashladnog plina.
- NE upotrebljavajte proširenja višekratno. Upotrijebite nova proširenja kako biste spriječili curenje rashladnog plina.
- Upotrijebite holender matice koje su isporučene uz jedinicu. Upotreba drugačijih holender matica može uzrokovati curenje rashladnog plina.

Električna instalacija (pogledajte "8 Električna instalacija" [▶ 38])



OPASNOST: RIZIK OD ELEKTRIČNOG UDARA



UPOZORENJE

Za kablove napajanja UVIJEK koristite višežilni kabal.



UPOZORENJE

- Sve radove oko ožičenja MORA izvršiti ovlaštenu električaru i MORAJU biti u skladu s državnim propisima o ožičenju.
- Električne priključke spojite na fiksno ožičenje.
- Sve lokalno nabavljene komponente i svi električni radovi MORAJU biti u skladu s važećim zakonima.



UPOZORENJE

- Ako N-faza napajanja nedostaje ili je pogrešna, moglo bi doći do kvara na opremi.
- Uspostavite pravilno uzemljenje. NE uzemljujte jedinicu na vodovodnu cijev, stabilizator napona ili uzemljenje telefona. Nepotpuno uzemljenje može dovesti do strujnog udara.
- Montirajte potrebne osigurače ili prekidače.
- Učvrstite električno ožičenje kablovskim vezicama tako da kablovi NE dođu u kontakt s oštrim ivicama ili cijevima, posebno na strani visokog pritiska.
- NE postavljajte kondenzator s faznim pomakom, jer je ova jedinica opremljena inverterom. Kondenzator s faznim pomakom smanjit će učinkovitost i može izazvati nesreće.



UPOZORENJE

NE produžavajte kabal za napajanje ili interkonekcijski kabal pomoću žičanih konektora, stezaljki za žice, obloženim žicama ili produžnih kablova. Oni mogu uzrokovati pregrijavanje, strujni udar ili požar.



UPOZORENJE

Postavite svepolni prekidač s najmanje 3 mm udaljenosti između kontaktnih tačaka koji omogućava potpuno odvajanje pod prenaponskom kategorijom III.



UPOZORENJE

Ako je kabal za napajanje oštećen, MORA ga zamijeniti proizvođač, njegov ovlaštenu servis ili slične stručne osobe kako bi se izbjegle opasnosti.



UPOZORENJE

NEMOJTE spajati kabal napajanja na unutrašnju jedinicu. To može dovesti do strujnog udara ili požara.



UPOZORENJE

- NEMOJTE upotrebljavati lokalno kupljene električne dijelove unutar proizvoda.
- Električno napajanje odvodne pumpe, itd., NEMOJTE dovoditi razvodom iz redne stezaljke. To može dovesti do strujnog udara ili požara.



UPOZORENJE

Držite ožičenje spajanja između jedinica dalje od bakarnih cijevi koje nemaju toplinsku izolaciju jer te cijevi mogu biti veoma vruće.

4 O kutiji

Imajte na umu sljedeće:

- Prilikom isporuke jedinica se MORA pregledati zbog oštećenja i kompletnosti. Svako oštećenje ili dijelove koji nedostaju MORATE odmah prijaviti otpremnikovom agentu za reklamacije.
- Upakovanu jedinicu dovedite što bliže njenom konačnom položaju za ugradnju kako biste spriječili oštećenje tokom transporta.
- Unaprijed pripremite putanju po kojoj želite unijeti jedinicu u svoj konačni položaj.
- Prilikom rukovanja jedinicom, treba uzeti u obzir sljedeće:



Lomljivo, pažljivo rukujte jedinicom.



Držite jedinicu uspravno, da se izbjegne oštećenje.

4.1 Unutrašnja jedinica

4.1.1 Raspakiravanje unutrašnje jedinice

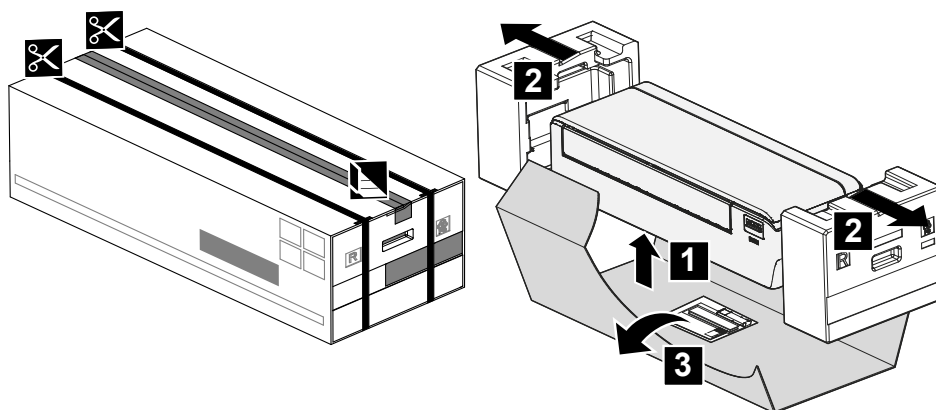

4.1.2 Za uklanjanje pribora iz unutrašnje jedinice

1 Uklonite:

- vrećicu s dodatnom opremom s dna paketa,
- montažnu ploču pričvršćenu na stražnju stranu unutrašnje jedinice,
- rezervnu SSID naljepnicu na prednjoj rešetci.

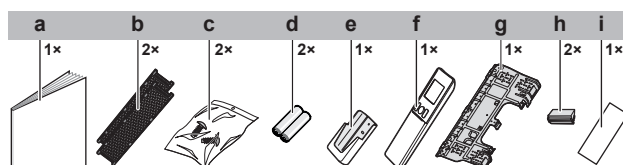

- a Priručnik za rukovanje
- b Filter za uklanjanje neugodnih mirisa od titanijevog apatita i česticama srebra (Ag-ion filter)
- c Vijak za pričvršćivanje unutrašnje jedinice (M4×12L). Pogledajte "9.3 Za pričvršćivanje jedinice na montažnu ploču" ▶ 45].
- d AAA.LR03 baterije sa suhim punjenjem (alkalne) za bežični daljinski upravljač
- e Držač bežičnog daljinskog upravljača (korisnički interfejs)
- f Bežični daljinski upravljač (korisnički interfejs)
- g Montažna ploča
- h Kapica za vijak
- i

- i Rezervna SSID naljepnica s papirom o distribuciji (zalijepljena na jedinici)
- **Rezervna SSID naljepnica.** NE bacati rezervnu naljepnicu. Čuvajte je na sigurnom mjestu ako vam zatreba u budućnosti (npr. u slučaju zamjene prednje rešetke zalijepite je na novu prednju rešetku).

5 O jedinici



A2L

UPOZORENJE: BLAGO ZAPALJIVI MATERIJAL

Rashladno sredstvo unutar jedinice je lako zapaljivo.

5.1 Izgled sistema

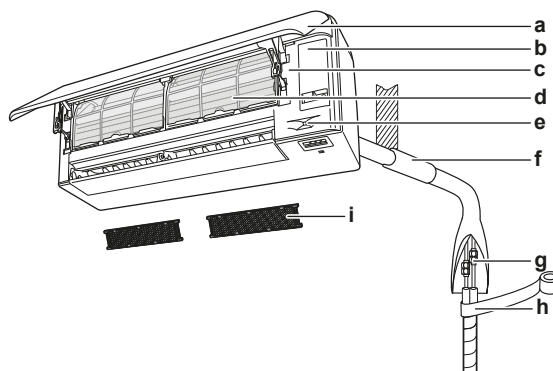

- a Prednja ploča
- b Servisni poklopac
- c SSID naljepnica
- d Filter za zrak
- e Senzor inteligentno oko
- f Zakitovana rupa u cijevi
- g Cjevovod rashladnog sredstva, crijevo za kondenzat i interkonekcijski kabal
- h Izolacijska traka
- i Filter za uklanjanje neugodnih mirisa od titanijevog apatita i česticama srebra (Ag-ion filter)

5.2 Raspon rada

Za siguran i efikasan rad koristite sistem u sljedećim rasponima temperature i vlažnosti.

	Hlađenje i sušenje ^{(a)(b)}	Grijanje ^(a)
Vanjska temperatura	-10~46°C DB	-15~24°C DB
Unutrašnja temperatura	18~32°C DB	10~30°C DB
Unutrašnja vlažnost	≤80% ^(b)	—

^(a) Ako jedinica radi izvan svog raspona rada sigurnosni uređaj može zaustaviti rad sistema.

^(b) Ako jedinica radi izvan svog raspona rada može se pojaviti kondenzat i kapanje vode.

5.3 Informacije o bežičnom LAN-u

Za detaljne specifikacije, uputstva za montažu, načine postavljanja, česta pitanja, izjavu o usklađenosti i najnoviju verziju ovog priručnika posjetite app.daikineurope.com.



**INFORMACIJA: Izjava o usklađenosti**

Daikin Industries Czech Republic s.r.o. izjavljuje da je tip radijske opreme u ovoj jedinici usaglašen s Direktivom 2014/53/EU.

5.3.1 Mjere opreza prilikom upotrebe bežičnog LAN-a

NE koristite u blizini:

- **medicinske opreme.** Npr. osobe koje koriste srčane pejsmejkere ili defibrilatore. Ovaj proizvod može uzrokovati elektromagnetske smetnje.
- **opreme s automatskim upravljanjem.** Npr. automatska vrata ili oprema za gašenje požara. Ovaj proizvod može uzrokovati neispravno ponašanje opreme.
- **mikrovalnih pećnica.** Mogu uticati na komunikaciju s bežičnim LAN-om.

5.3.2 Osnovni parametri

Parametar	Vrijednost
Raspon frekvencije	2400 MHz~2483,5 MHz
Protokol za bežičnu komunikaciju	IEEE 802.11b/g/n
Radiofrekvencijski kanal	1~13
Izlazna snaga	13 dBm
Efektivna izračena snaga	15 dBm (11b) / 14 dBm (11g) / 14 dBm (11n)
Napajanje	istosmjerno 14 V / 100 mA

5.3.3 Postavljanje bežičnog LAN-a

Korisnik je odgovoran za osiguravanje:

- pametnog telefona ili tableta s minimalnom podržanom verzijom sistema Android ili iOS koja je navedena na stranici app.daikineurope.com
- internetske veze i komunikacijskog uređaja, kao što je modem, ruter i sl.
- pristupne tačke za bežični LAN.
- instalirane besplatne aplikacije ONECTA.

Da instalirate aplikaciju ONECTA

- 1 Idite na Google Play (na Android uređajima) ili App Store (na iOS uređajima) i pretražite "ONECTA".
- 2 Za instalaciju aplikacije ONECTA slijedite uputstva na ekranu.

**INFORMACIJA**

Skenirajte QR kôd da preuzmete i instalirate ONECTA aplikaciju na svom mobilnom uređaju ili tabletu:



6 Instalacija jedinice



UPOZORENJE

Instalaciju treba izvršiti instalater, a odabir materijala i instalacija mora biti u skladu s važećim zakonodavstvom. EN378 je standard koji je primjenjiv u Evropi.

U ovom poglavlju

6.1	Priprema mjesta za instalaciju.....	21
6.1.1	Zahtjevi mjesta instalacije unutrašnje jedinice	21
6.2	Otvaranje jedinice.....	22
6.2.1	Otvaranje prednje ploče	22
6.2.2	Skidanje prednje ploče.....	23
6.2.3	Za otvaranje servisnog poklopca	24
6.2.4	Za skidanje prednje rešetke	24
6.2.5	Uklanjanje poklopca razvodne kutije.....	25
6.3	Montaža unutrašnje jedinice.....	26
6.3.1	Za instaliranje montažne ploče.....	26
6.3.2	Za bušenje rupe u zidu	27
6.3.3	Za skidanje poklopca otvora cijevi	28
6.4	Spajanje odvodnog cjevovoda.....	28
6.4.1	Opće smjernice	28
6.4.2	Za spajanje cjevovoda na desnoj strani, stražnjoj desnoj strani ili donjoj desnoj strani	29
6.4.3	Za spajanje cjevovoda na lijevoj strani, stražnjoj lijevoj strani ili donjoj lijevoj strani.....	30
6.4.4	Za provjeru curenja vode	31

6.1 Priprema mjesta za instalaciju



UPOZORENJE

Uređaj treba pohraniti tako da se spriječe mehanička oštećenja, u dobro prozračenoj prostoriji u kojoj nema trajno aktivnih izvora zapaljenja (npr.: otvoreni plamen, aktivni plinski uređaj ili aktivni električni grijač). Veličina sobe mora biti kako je navedeno u Općim mjerama opreza.

Odaberite mjesto za instalaciju s dovoljno prostora za transport jedinice na gradilište i van njega.

NEMOJTE instalirati jedinicu na mjestima koja se često koriste kao radno mjesto. U slučaju građevinskih radova (npr. brušenje) gdje se stvara mnogo prašine, jedinica MORA biti pokrivena.

6.1.1 Zahtjevi mjesta instalacije unutrašnje jedinice



INFORMACIJA

Također pročitajte mjere opreza i zahtjeve u odjeljku "2 Opće mjere opreza" [▶ 7].



INFORMACIJA

Nivo pritiska zvuka je niži od 70 dBA.

- **Protok zraka.** Pobrinite se da ništa ne blokira protok zraka.
- **Odvod kondenzata.** Pobrinite se da kondenzirana voda može slobodno oticati.
- **Izolacija zida.** Kada uslovi u zidu prelaze 30°C i relativna vlažnost zraka iznosi 80% ili kada se u zid uvodi svjež zrak, tada je potrebna dodatna izolacija (minimalne debljine 10 mm od polietilenske pjene).

- **Čvrstoća zida.** Provjerite je li zid ili pod dovoljno čvrst da podnese težinu jedinice. Ako postoji opasnost, pojačajte zid ili pod prije instalacije jedinice.

Postavite strujne kablove najmanje 1 metar od televizora i radija da biste spriječili smetnje. Ovisno o radiovalovima, udaljenost od 3 metra možda NEĆE biti dovoljna.

- Odaberite mjesto na kojem radna buka ili vrući/hladni zrak koji se ispuštaju iz jedinice neće ometati nikoga i mjesto se odabira na osnovu važećih zakona.
- **Fluorescentna rasvjeta.** Kada montirate bežični daljinski upravljač (korisničko sučelje) u prostoriji s fluorescentnom rasvjetom, vodite računa o sljedećem da se izbjegnu smetnje:
 - Postavite bežični daljinski upravljač (korisničko sučelje) što je moguće bliže unutrašnjoj jedinici.
 - Unutrašnju jedinicu postavite što je dalje moguće od fluorescentne rasvjete.

NIJE preporučljivo instaliranje jedinice na sljedeća mjesta jer time možete skratiti vijek trajanja jedinice:

- gdje napon mnogo varira
- u vozilima ili plovilima
- gdje ima kiselih ili lužnatih para
- Na mjestima na kojima u atmosferi mogu nastati maglice mineralnih ulja, raspršene čestice ili pare. Plastični dijelovi se mogu oštetiti i uzrokovati curenje vode.
- Na mjestima gdje jedinica nije izložena direktnom sunčevom svjetlu.
- U kupatilima.
- Mjesta osjetljiva na buku (npr. pored spavaće sobe), kako vas buka rada jedinice ne bi ometala.



OBAVJEŠTENJE

NE stavljajte predmete osjetljive na vlagu ispod unutrašnje i/ili vanjske jedinice. Kondenzacija na glavnoj jedinici ili cjevovodu rashladnog sredstva, nečistoća filtera zraka ili začepljenje odvoda mogu uzrokovati kapanje i može dovesti do zaprljanja ili oštećenja predmeta koji se nalaze ispod.

- **Razmak.** Postavite jedinicu najmanje 1,8 m od poda i imajte na umu sljedeće zahtjeve u pogledu udaljenosti od zidova i stropa:

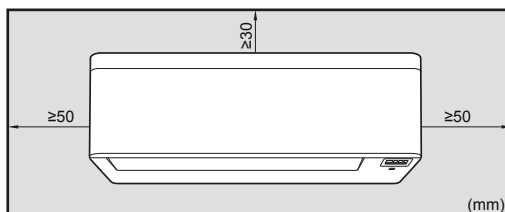

Napomena: Vodite računa da nema prepreka unutar 500 mm ispod prijemnika infracrvenog signala. One mogu uticati na prijem bežičnog daljinskog upravljača.

6.2 Otvaranje jedinice

6.2.1 Otvaranje prednje ploče

- 1 Držite prednju ploču s obje strane i otvorite je.

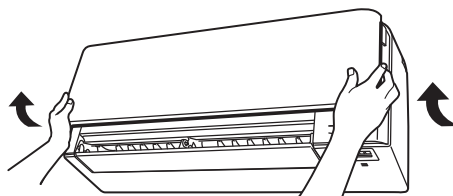

- 2 Povucite obje bravice na poleđini prednje ploče.
- 3 Otvorite prednju ploču dok se naslon ne uklopi u jezičak za fiksiranje.

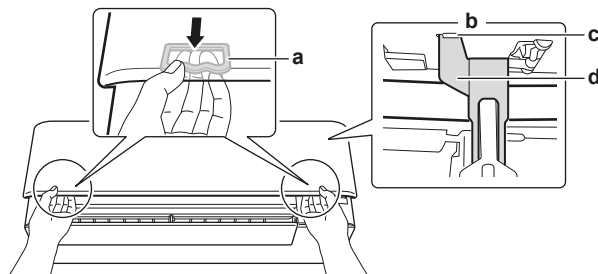

- a Bravica (1 na svakoj strani)
- b Poleđina prednje ploče
- c Jezičak za fiksiranje
- d Naslon

6.2.2 Skidanje prednje ploče



INFORMACIJA

Uklonite samo prednju ploču ako se MORA zamijeniti.

- 1 Otvorite prednju ploču. Pogledajte "[6.2.1 Otvaranje prednje ploče](#)" [▶ 22].
- 2 Otvorite bravice ploče koje se nalaze na stražnjoj strani ploče (1 s obje strane).

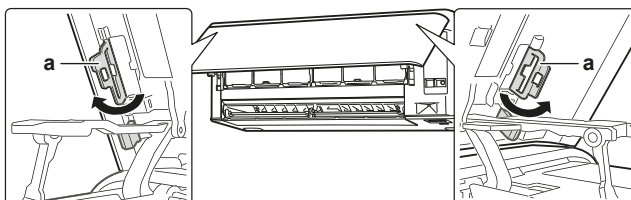

- a Bravica ploče

- 3 Lagano gurnite desnu ručicu udesno da odvojite osovinu iz utora za osovinu na desnoj strani.

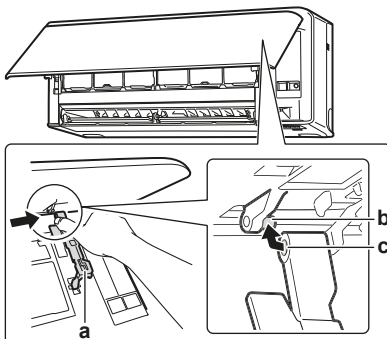

- a Ručica
- b Osovina
- c Utor osovine

- 4 Odvojite osovinu prednje ploče iz utora osovine na lijevoj strani.

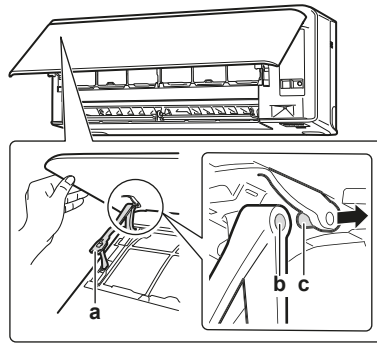

- a Ručica
- b Utor osovine
- c Osovina

- 5 Skinite prednju ploču.
- 6 Za ponovno postavljanje prednje ploče izvršite korake obrnutim redoslijedom.

6.2.3 Za otvaranje servisnog poklopca

- 1 Uklonite 1 vijak sa servisnog poklopca.
- 2 Horizontalno izvucite servisni poklopac s jedinice.

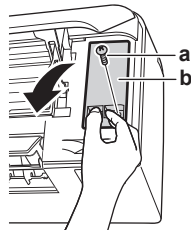

- a Vijak servisnog poklopca
- b Servisni poklopac



OPREZ

Prilikom zatvaranja servisnog poklopca pazite da moment pritezanja NE premaši 1,4 (±0,2) N•m.

6.2.4 Za skidanje prednje rešetke



OPREZ

Prilikom instalacije, održavanja ili servisiranja sistema nosite odgovarajuću ličnu zaštitnu opremu (zaštitne rukavice, sigurnosne naočale...).

- 1 Otvorite prednju ploču. Pogledajte "[6.2.1 Otvaranje prednje ploče](#)" [[▶ 22](#)].
- 2 Uklonite servisni poklopac. Pogledajte "[6.2.3 Za otvaranje servisnog poklopca](#)" [[▶ 24](#)].
- 3 Uklonite svežanj kablova iz stezaljke za kablove i konektora.
- 4 Uklonite zaklopku kližući je ulijevo i prema sebi.
- 5 Uklonite 2 kapice za vijak pomoću duge ravne pločice, kao što je linijar, zamotane u krpu i uklonite 2 vijka.

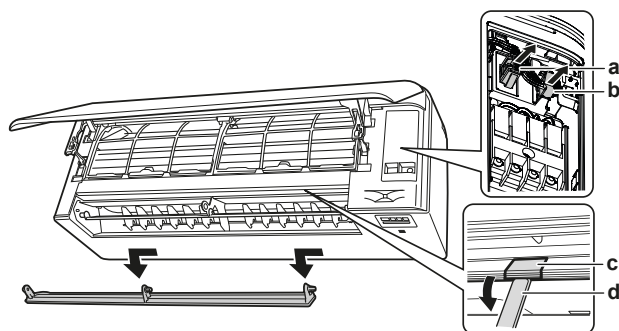

- a Priključak
- b Stezaljka za žice
- c Kapica za vijak
- d Duga ravna ploča zamotana u krp

- 6 Gurnite prednju rešetku nagore a zatim prema montažnoj ploči kako bi uklonili prednju rešetku s 3 kukice.

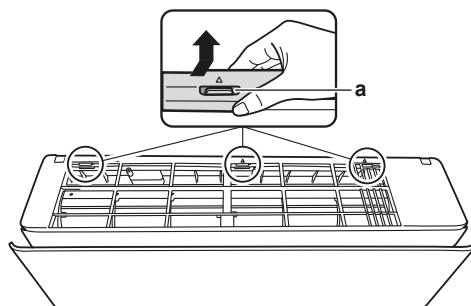

- a Kukica

Preduslov: Ako je radni prostor ograničen.

- 7 Umetnite ravni odvijač pored kukica.
- 8 Povucite prednju rešetku nagore pomoću ravnog odvijača i gurnite prema montažnoj ploči.

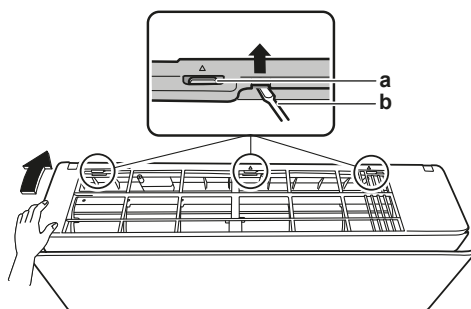

- a Kukica
- b Ravni odvijač

6.2.5 Uklanjanje poklopca razvodne kutije

Preduslov: Skinite prednju rešetku.

- 1 Uklonite 1 vijak razvodne kutije.
- 2 Otvorite poklopac razvodne kutije povlačenjem prema prednjem dijelu.
- 3 Uklonite poklopac razvodne kutije s 2 stražnje kukice.

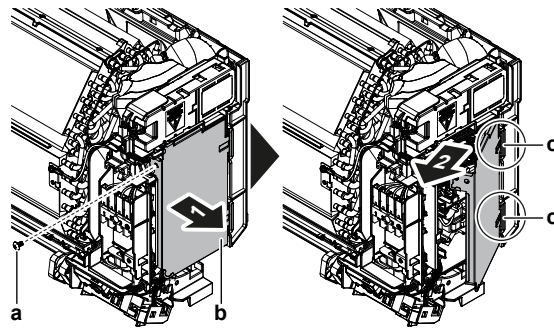

- a Vijak
- b Razvodna kutija
- c Stražnja kukica

- 4 Da biste ponovo montirali poklopac, prvo zakačite razvodnu kutiju na kukice, zatvorite razvodnu kutiju i ponovo postavite vijak.



OBAVJEŠTENJE

Prilikom zatvaranja razvodne kutije pazite da moment pritezanja NE premaši 2,0 ($\pm 0,2$) N•m.

6.3 Montaža unutrašnje jedinice

U ovom poglavlju

6.3.1	Za instaliranje montažne ploče.....	26
6.3.2	Za bušenje rupe u zidu.....	27
6.3.3	Za skidanje poklopca otvora cijevi.....	28

6.3.1 Za instaliranje montažne ploče

- 1 Privremeno postavite montažnu ploču.
- 2 Poravnajte montažnu ploču.
- 3 Označite središte tačaka bušenja na zidu koristeći metar. Kraj metra postavite na oznaku "▷".
- 4 Završite postavljanje učvršćivanjem montažne ploče na zid pomoću vijaka M4×25L (lokalna nabavka).

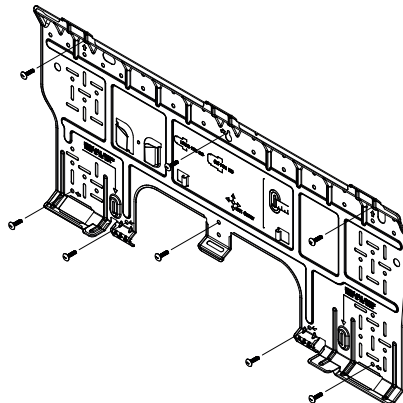

INFORMACIJA

Uklonjeni poklopac otvora cijevi se može držati u džepu montažne ploče.

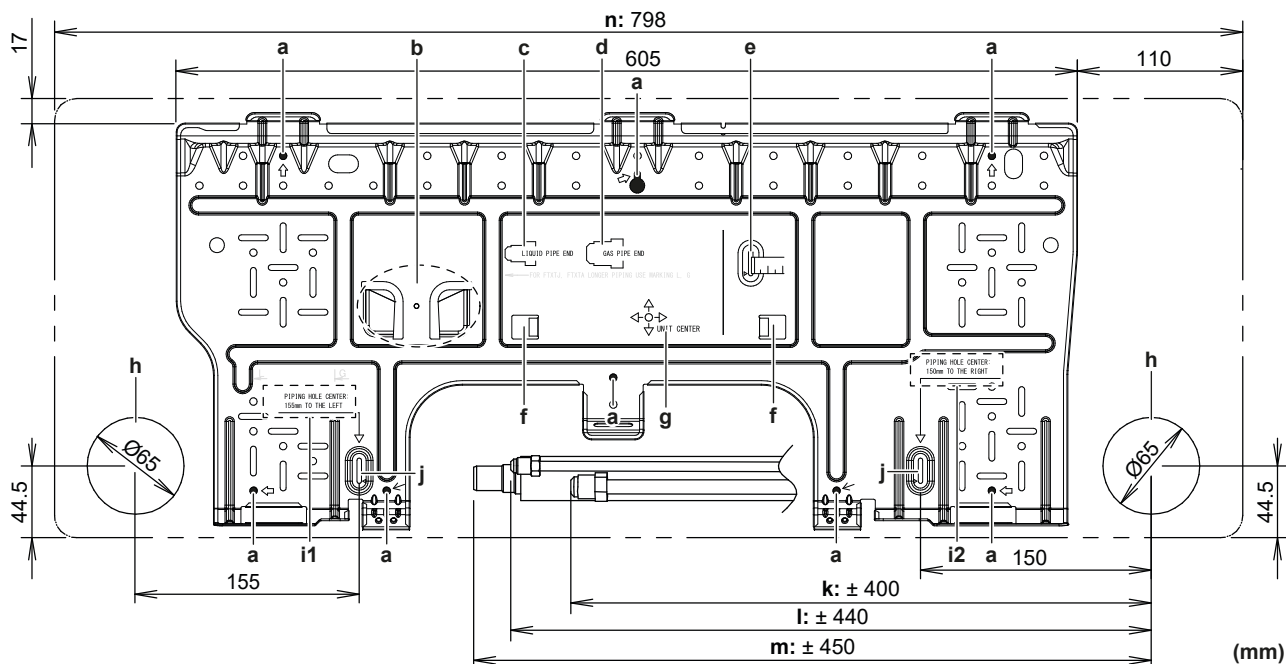

- | | |
|---|---|
| a Preporučene tačke za fiksiranje montažne ploče | i1 Središte rupe za cjevovod: 155 mm ulijevo |
| b Džep za poklopac priključka cijevi | i2 Središte rupe za cjevovod: 150 mm udesno |
| c Kraj cijevi za tečnost | j Postavite metar na oznaku "b" |
| d Kraj cijevi za plin | k Dužina plinske cijevi |
| e Koristite metar kao što je prikazano | l Dužina cijevi za tekućinu |
| f Jezičci za polaganje libele | m Dužina odvodnog crijeva |
| g Centar jedinice | n Obris jedinice |
| h Rupa za ugrađeni cjevovod Ø65 mm | |

6.3.2 Za bušenje rupe u zidu



OPREZ

Za zidove koji sadržavaju metalni okvir ili metalnu ploču koristite zidno ugrađenu cijev i zidni poklopac u prolaznu rupu da biste spriječili moguće zagrijavanje, strujni udar ili požar.



OBAVJEŠTENJE

Pobrinite se da zabrtvite praznine oko cijevi brtvjenim sredstvom (lokalna nabavka) da biste spriječili curenje vode.

- 1 Izbušite u zidu rupu za provlačenje od 65 mm s nagibom na dole prema vanjskoj strani.
- 2 U rupu umetnite zidno ugrađenu cijev.
- 3 Na zidnu cijev stavite zidni poklopac.

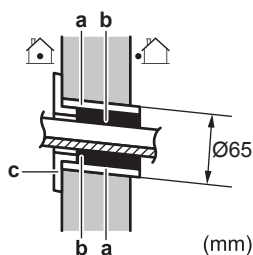

- a** Zidno ugrađena cijev
b Kit
c Poklopac za rupu u zidu

- 4 Nakon što završite ožičenje te postavljanje cjevovoda za rashladno sredstvo i odvodni cjevovod, NEMOJTE zaboraviti zabrtviti prazninu kitom.

6.3.3 Za skidanje poklopca otvora cijevi



INFORMACIJA

Da biste spojili cjevovod na desnoj strani, donjoj desnoj strani, lijevoj strani ili donjoj lijevoj strani, MORATE skinuti poklopac otvora cijevi.

- 1 Odrežite poklopac otvora cijevi s unutrašnje strane prednje rešetke pomoću pile.

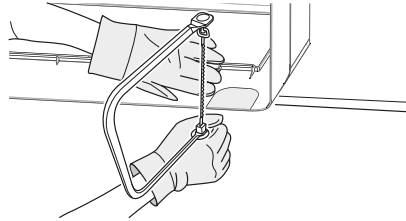

- 2 Uklonite neravnine uzduž izrezanog dijela pomoću polukružne iglaste turpije.

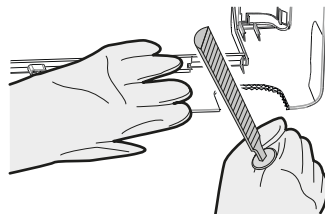

OBAVJEŠTENJE

NEMOJTE koristiti kliješta za uklanjanje poklopca otvora cijevi, jer bi to moglo oštetiti prednju rešetku.

6.4 Spajanje odvodnog cjevovoda

U ovom poglavlju

6.4.1	Opće smjernice	28
6.4.2	Za spajanje cjevovoda na desnoj strani, stražnjoj desnoj strani ili donjoj desnoj strani	29
6.4.3	Za spajanje cjevovoda na lijevoj strani, stražnjoj lijevoj strani ili donjoj lijevoj strani	30
6.4.4	Za provjeru curenja vode	31

6.4.1 Opće smjernice

- **Dužina cijevi.** Odvodni cjevovod treba biti što kraći.
- **Veličina cijevi.** Ako je potreban produžetak crijeva za kondenzat ili ugrađeni odvodni cjevovod, upotrijebite odgovarajuće dijelove u skladu s prednjim krajem crijeva.

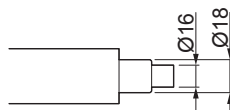

OBAVJEŠTENJE

- Postavite odvodno crijevo sa silaznim nagibom.
- Stupice NISU dozvoljene.
- NEMOJTE stavljati kraj crijeva u vodu.

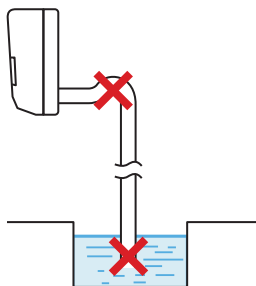

- **Produžetak crijeva za kondenzat.** Kod produžavanja crijeva za kondenzat, upotrijebite kupovno crijevo unutrašnjeg $\varnothing 16$ mm.

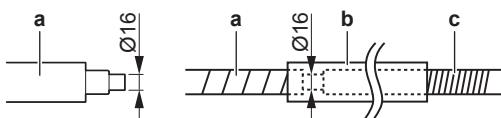

- a Crijevo za kondenzat isporučeno s unutrašnjom jedinicom
- b Cijev za toplotnu izolaciju (lokalna nabavka)
- c Produžno crijevo za kondenzat

- **Kruta cijev od polivinilhlorida.** Prilikom spajanja krute cijevi od polivinilhlorida (nazivnog $\varnothing 13$ mm) direktno na odvodno crijevo, kao kod ugrađenih cjevovoda, koristite odvodni nastavak (lokalna nabavka) (nazivnog $\varnothing 13$ mm).

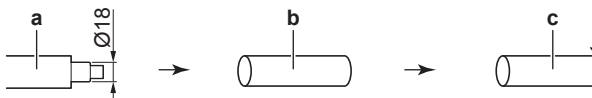

- a Crijevo za kondenzat isporučeno s unutrašnjom jedinicom
- b Odvodni nastavak nazivnog $\varnothing 13$ mm (lokalna nabavka)
- c Kruta cijev od polivinilhlorida (lokalna nabavka)

- **Kondenzacija.** Poduzmite mjere protiv kondenzacije. Izolirajte cijeli odvodni cjevovod u zgradi.

- 1 Umetnite crijevo za kondenzat u odvodnu cijev kao što je prikazano na sljedećoj slici, da se NE bi izvuklo iz cijevi za odvod.

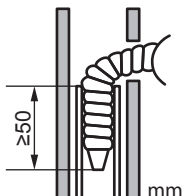

6.4.2 Za spajanje cjevovoda na desnoj strani, stražnjoj desnoj strani ili donjoj desnoj strani



INFORMACIJA

Cjevovod je fabrički postavljen na desnoj strani. Za cjevovod na lijevoj strani, uklonite cjevovod s desne strane i instalirajte ga na lijevu stranu.

- 1 Spojite odvodno crijevo ljepljivom vinilnom trakom na dno cijevi rashladnog sredstva.
- 2 Izolacijskom trakom zajedno omotajte odvodno crijevo i cijevi rashladnog sredstva.

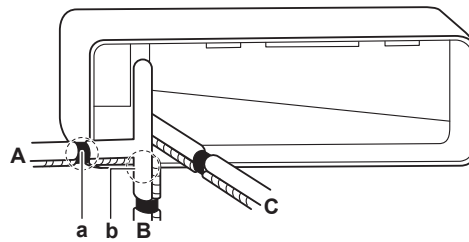

- A Cjevovod na desnoj strani
- B Cjevovod na donjoj desnoj strani
- C Cjevovod na stražnjoj desnoj strani
- a Ovdje uklonite poklopac otvora cijevi za cjevovod na desnoj strani
- b Ovdje uklonite poklopac otvora cijevi za cjevovod na donjoj desnoj strani

6.4.3 Za spajanje cjevovoda na lijevoj strani, stražnjoj lijevoj strani ili donjoj lijevoj strani



INFORMACIJA

Cjevovod je fabrički postavljen na desnoj strani. Za cjevovod na lijevoj strani, uklonite cjevovod s desne strane i instalirajte ga na lijevu stranu.

- 1 Skinite pričvrсни vijak izolacije na desnoj strani i izvadite odvodno crijevo.
- 2 Skinite odvodni čep na lijevoj strani i pričvrstite ga na desnoj strani.



OBAVJEŠTENJE

NEMOJTE stavljati ulje za podmazivanje (rashladno ulje) na odvodni čep prilikom umetanja. Odvodni čep se može oštetiti i uzrokovati curenje iz čepa.

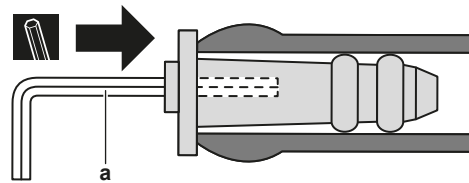

a Imbus ključ od 4 mm

- 3 Umetnite odvodno crijevo na lijevoj strani i ne zaboravite da ga pritegnete pričvrsnim vijkom; u suprotnom može doći do curenja vode.

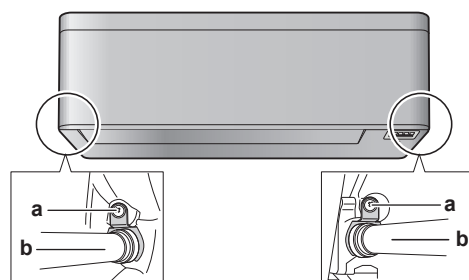

a Pričvrсни vijak izolacije
b Odvodno crijevo

- 4 Ljepljivom vinilnom trakom pričvrstite odvodno crijevo na cjevovod rashladnog sredstva na donjoj strani.

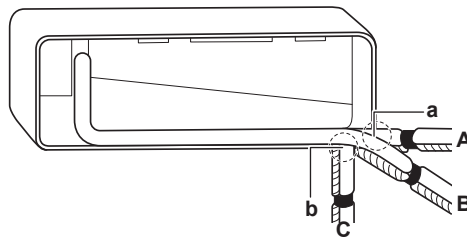

- A** Cjevovod na lijevoj strani
- B** Cjevovod na stražnjoj lijevoj strani
- C** Cjevovod na donjoj lijevoj strani
- a** Ovdje uklonite poklopac otvora cijevi za cjevovod na lijevoj strani
- b** Ovdje uklonite poklopac otvora cijevi za cjevovod na donjoj lijevoj strani

6.4.4 Za provjeru curenja vode

- 1** Skinite filtere za zrak.
- 2** Postepeno dodajte približno 1 l vode u posudu za odvod i provjerite curi li voda.

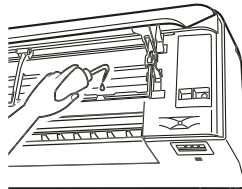

7 Instalacija cijevi

U ovom poglavlju

7.1	Priprema cjevovoda rashladnog sredstva	32
7.1.1	Zahtjevi cjevovoda rashladnog sredstva.....	32
7.1.2	Izolacija cjevovoda rashladnog sredstva.....	33
7.2	Spajanje cjevovoda rashladnog sredstva	33
7.2.1	O spajanju cjevovoda rashladnog sredstva	33
7.2.2	Mjere opreza pri spajanju cjevovoda rashladnog sredstva.....	34
7.2.3	Smjernice prilikom spajanja cjevovoda rashladnog sredstva.....	35
7.2.4	Smjernice za savijanje cijevi	35
7.2.5	Za proširivanje otvora cijevi	35
7.2.6	Za spajanje cjevovoda rashladnog sredstva na unutrašnju jedinicu.....	36
7.2.7	Provjera curenja zglobnih cijevi rashladnog sredstva nakon punjenja rashladnog sredstva	37

7.1 Priprema cjevovoda rashladnog sredstva

7.1.1 Zahtjevi cjevovoda rashladnog sredstva



OPREZ

Cjevovod i spojevi split sistema moraju biti izvedeni s trajnim spojevima kada su unutar prostora u kojem borave ljudi, osim spojeva koji direktno povezuju cjevovod s unutrašnjim jedinicama.



OBAVJEŠTENJE

Cjevovodi i drugi dijelovi koji sadrže pritisak moraju biti prikladni za rashladno sredstvo. Za rashladnu cijev koristite bakar bez spojeva deoksidiran fosfornom kiselinom.



INFORMACIJA

Također pročitajte mjere opreza i zahtjeve u odjeljku "2 Opće mjere opreza" [▶ 7].

- Strani materijali unutar cijevi (uključujući ulja za proizvodnju) moraju biti ≤ 30 mg/10 m.

Promjer cjevovoda rashladnog sredstva

Koristite iste promjere kao za spojeve na vanjskim jedinicama:

Klasa	Vanjski promjer cijevi (mm)	
	Cijev za tečnost	Plinska cijev
15~42	Ø6,4	Ø9,5
50	Ø6,4	Ø12,7

Materijal cjevovoda rashladnog sredstva

Cjevovodni materijal

Bakar bez spojeva deoksidiran fosfornom kiselinom

Spojevi holender maticom

Koristite samo žareni materijal.

Stepen tvrdoće i debljina cijevi

Vanjski promjer (\varnothing)	Stepen tvrdoće	Debljina (t) ^(a)	
6,4 mm (1/4 inča)	Žareno (O)	≥0,8 mm	
9,5 mm (3/8 inča)			
12,7 mm (1/2 inča)			

^(a) Ovisno o važećim propisima i maksimalnom radnom pritisku jedinice (vidjeti "PS High" na nazivnoj pločici jedinice), može biti potrebna veća debljina cijevi.

7.1.2 Izolacija cjevovoda rashladnog sredstva

- Kao izolacijski materijal koristite polietilensku pjenu:
 - čija je toplotna propusnost između 0,041 i 0,052 W/mK (0,035 i 0,045 kcal/mh°C)
 - čija je toplotna otpornost najmanje 120°C
- Debljina izolacije:

Vanjski promjer cijevi (\varnothing_p)	Unutrašnji promjer izolacije (\varnothing_i)	Debljina izolacije (t)
6,4 mm (1/4 inča)	8~10 mm	≥10 mm
9,5 mm (3/8 inča)	12~15 mm	≥13 mm
12,7 mm (1/2 inča)	14~16 mm	≥13 mm

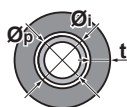

Ako je temperatura viša od 30°C, a vlaga viša od RH 80%, debljina materijala za izolaciju treba biti najmanje 20 mm kako bi se spriječila kondenzacija na površini izolacije.

7.2 Spajanje cjevovoda rashladnog sredstva

7.2.1 O spajanju cjevovoda rashladnog sredstva

Prije spajanja cjevovoda rashladnog sredstva

Uvjerite se da su vanjska i unutrašnja jedinica postavljene.

Tipičan radni tok

Spajanje cjevovoda rashladnog sredstva uključuje:

- spajanje cjevovoda rashladnog sredstva na unutrašnju jedinicu
- spajanje cjevovoda rashladnog sredstva na vanjsku jedinicu
- izoliranje cijevi rashladnog sredstva
- Imajte na umu smjernice za:
 - savijanje cijevi
 - širenje završetaka cijevi
 - Korištenje zaustavnih ventila

7.2.2 Mjere opreza pri spajanju cjevovoda rashladnog sredstva

**INFORMACIJA**

Također pročitajte mjere opreza i zahtjeve u sljedećim poglavljima:

- "2 Opće mjere opreza" [▶ 7]
- "7.1 Priprema cjevovoda rashladnog sredstva" [▶ 32]

**OPASNOST: RIZIK OD VATRE/PARE****OBAVJEŠTENJE**

- Upotrijebite holender maticu pričvršćenu na jedinicu.
- Za sprečavanje curenja plina, rashladno ulje nanosite SAMO na unutrašnju površinu proširenja. Koristite rashladno ulje za R32 (FW68DA).
- NEMOJTE ponovo koristiti spojeve.

**OBAVJEŠTENJE**

- NEMOJTE koristiti mineralna ulja na proširenom dijelu cijevi.
- Da bi se zajamčio vijek trajanja, NIKADA uz ovu R32 jedinicu nemojte ugraditi sušač. Materijal za isušivanje se može otopiti i oštetiti sistem.

**OBAVJEŠTENJE**

Uzmite u obzir sljedeće mjere opreza za cjevovod rashladnog sredstva:

- Izbjegavajte da u rashladni krug uđe bilo šta osim predviđenog rashladnog sredstva (npr. zrak).
- Kada dodajete rashladno sredstvo koristite samo R32.
- Kod instalacije koristite samo one alate (npr. manometar razvodnika) koji se upotrebljavaju isključivo za instalacije R32 i podnose pritisak kako bi spriječio ulazak stranih tvari (npr. mineralnih ulja i vlage) u sistem.
- Montirajte cjevovod tako da proširenje NE BUDE izloženo mehaničkom naprezanju.
- NE ostavljajte cijevi bez nadzora. Ako se montiranje NE izvrši u roku od 1 dana, zaštitite cjevovod prema uputama u tabeli u nastavku kako biste spriječili ulazak prljavštine, tečnosti ili prašine u cjevovod.
- Budite oprezni prilikom provlačenja bakrenih cijevi kroz zidove (pogledajte sliku ispod).

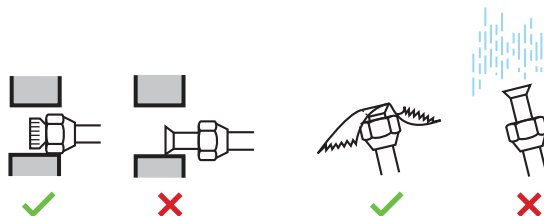

Uređaj	Razdoblje instalacije	Način zaštite
Vanjska jedinica	>1 mjesec	Pričvrstite cijev
	<1 mjesec	Pričvrstite cijev ili je spojite trakom
Unutrašnja jedinica	Bez obzira na razdoblje	trakom

**OBAVJEŠTENJE**

NE OTVARAJTE zaustavni ventil rashladnog sredstva prije provjere cjevovoda rashladnog sredstva. Ako trebate dodati rashladno sredstvo, preporučuje se otvaranje zaustavnog ventila rashladnog sredstva nakon dodavanja.

7.2.3 Smjernice prilikom spajanja cjevovoda rashladnog sredstva

Pri spajanju cijevi uzmite u obzir sljedeće smjernice:

- Prilikom postavljanja holender matice unutrašnju stranu proširenja premažite eterskim ili esterskim uljem. Prije nego što je čvrsto pritegnete, zakrenite je 3 do 4 puta rukom.

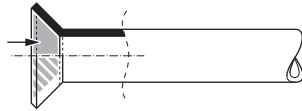

- Pri otpuštanju holender matice UVIJEK upotrijebite 2 ključa zajedno.
- Prilikom spajanja cjevovoda, za pritezanje holender matice UVIJEK zajedno upotrijebite viljuškasti i moment ključ. Time ćete spriječiti oštećenje i propuštanje matice.

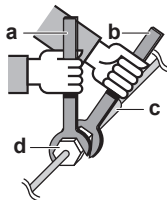

- a Moment ključ
- b Viljuškasti ključ
- c Spoj cijevi
- d Holender matica

Veličina cijevi (mm)	Moment sile zatezanja (N•m)	Dimenzije holendera (A) (mm)	Oblik proširenja (mm)
Ø6,4	15~17	8,7~9,1	
Ø9,5	33~39	12,8~13,2	
Ø12,7	50~60	16,2~16,6	

7.2.4 Smjernice za savijanje cijevi

Za savijanje upotrijebite alat za savijanje cijevi. Sva savijanja cijevi trebaju biti što nježnija (radijus savijanja treba biti 30~40 mm ili veći).

7.2.5 Za proširivanje otvora cijevi

**OPREZ**

- Nepotpuno proširivanje može dovesti do ispuštanja rashladnog plina.
- NE upotrebljavajte proširenja višekratno. Upotrijebite nova proširenja kako biste spriječili curenje rashladnog plina.
- Upotrijebite holender matice koje su isporučene uz jedinicu. Upotreba drugačijih holender matice može uzrokovati curenje rashladnog plina.

- Odrežite kraj cijevi rezačem za cijevi.
- Odstranite hrapave ivice s odrezanim krajem okrenutim prema dolje tako da komadići ne uđu u cijev.

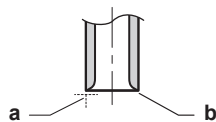

- a** Režite tačno pod pravim uglovima.
b Odstranite hrapave ivice.

- 3** Uklonite holender maticu sa zaustavnog ventila i stavite holender maticu na cijev.
4 Proširite cijev. Postavite tačno u položaj prikazan na sljedećoj slici.

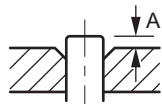

	Alat za proširivanje za R32 (tip čeljusti)	Uobičajeni alat za proširivanje	
		Tip čeljusti (Tip rigid)	Tip s krilnom maticom (Tip imperial)
A	0~0,5 mm	1,0~1,5 mm	1,5~2,0 mm

- 5** Provjerite da li je proširivanje dobro izvedeno.

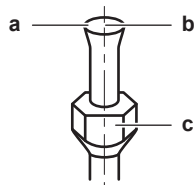

- a** Unutrašnja površina proširenja MORA biti besprijekorna.
b Završetak cijevi MORA biti ravnomjerno proširen u savršenom krugu.
c Uvjerite se je li holender matica postavljena.

7.2.6 Za spajanje cjevovoda rashladnog sredstva na unutrašnju jedinicu



A2L

UPOZORENJE: BLAGO ZAPALJIVI MATERIJAL

Rashladno sredstvo unutar jedinice je lako zapaljivo.

- **Dužina cijevi.** Neka cjevovod rashladnog sredstva bude što je moguće kraći.
- 1** Spojite cjevovod rashladnog sredstva na jedinicu putem **holender spojeva**.
 - 2** Omotajte spoj cjevovoda za rashladno sredstvo, preklapajući barem polovinu širine trake svakim omotajem. Prorez na poklopcu cijevi za toplotnu izolaciju držite okrenutim prema gore. Izbjegavajte prekomjerno zatezanje trake.

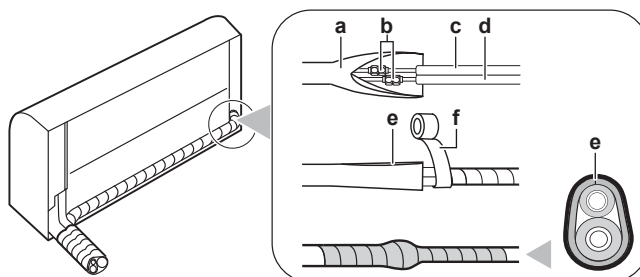

- a** Poklopac cijevi za toplotnu izolaciju (na strani unutrašnje jedinice)
b Spojevi holender maticom
c Cijev za tečnost (s izolacijom) (lokalna nabavka)
d Cijev za plin (s izolacijom) (lokalna nabavka)
e Prorez na poklopcu cijevi za toplotnu izolaciju okrenut prema gore
f Vinilna traka (lokalna nabavka)

- Izolirajte** cjevovod rashladnog sredstva, interkonekcijski kabal i odvodno crijevo na unutrašnjoj jedinici: Pogledajte "9.1 Izolacija odvodnog cjevovoda, cjevovoda rashladnog sredstva i interkonekcijskog kabla" [▶ 44].

**OBAVJEŠTENJE**

Pobrinite se da izolirate cijeli cjevovod rashladnog sredstva. Izloženi dijelovi cjevovoda mogu uzrokovati kondenzaciju.

7.2.7 Provjera curenja zglobnih cijevi rashladnog sredstva nakon punjenja rashladnog sredstva

- Izvršite testiranje curenja u skladu s uputstvima u priručniku za montažu vanjske jedinice.
- Zamijenite rashladno sredstvo.
- Provjerite curenje rashladnog sredstva nakon punjenja (pogledajte ispod).

Test zategnutosti spojeva rashladnog sredstva napravljenih na terenu

- Koristite metodu testiranja curenja koja ima maksimalnu osjetljivost od 5 g rashladnog sredstva godišnje. Testovi curenja koriste pritisak od najmanje 0,25 puta maksimalnog radnog pritiska (pogledati "Visok pritisak" na nazivnoj pločici jedinice).

U slučaju detekcije curenja

- Izvadite rashladno sredstvo, obnovite spoj i ponovite test.

8 Električna instalacija

U ovom poglavlju

8.1	O spajanju električnih instalacija	38
8.1.1	Mjere opreza prilikom spajanja električnog ožičenja	38
8.1.2	Smjernice za spajanje električnog ožičenja	39
8.1.3	Specifikacije standardnih komponenti ožičenja	41
8.2	Za spajanje električnog ožičenja na unutrašnju jedinicu	41
8.3	Spajanje opcionalne dodatne opreme (žični daljinski upravljač, centralno korisničko sučelje, bežični itd.)	42

8.1 O spajanju električnih instalacija

Prije spajanja električnog ožičenja

Uvjerite se da je cjevovod rashladnog sredstva spojen i provjeren.

Tipičan radni tok

Povezivanje električnih instalacija obično se sastoji od sljedećih faza:

- 1 Provjera da li sistem električnog ožičenja odgovara električnim specifikacijama jedinica.
- 2 Spajanje električnog ožičenja na vanjsku jedinicu.
- 3 Spajanje električnog ožičenja na unutrašnju jedinicu.
- 4 Spajanje glavnog električnog napajanja.

8.1.1 Mjere opreza prilikom spajanja električnog ožičenja



OPASNOST: RIZIK OD ELEKTRIČNOG UDARA



UPOZORENJE

- Sve radove oko ožičenja MORA izvršiti ovlašteni električar i MORAJU biti u skladu s državnim propisima o ožičenju.
- Električne priključke spojite na fiksno ožičenje.
- Sve lokalno nabavljene komponente i svi električni radovi MORAJU biti u skladu s važećim zakonima.



UPOZORENJE

Za kablove napajanja UVIJEK koristite višežilni kabal.



INFORMACIJA

Također pročitajte mjere opreza i zahtjeve u odjeljku "2 Opće mjere opreza" ▶ 7].



INFORMACIJA

Pročitajte i "8.1.3 Specifikacije standardnih komponenti ožičenja" ▶ 41].

**UPOZORENJE**

- Ako N-faza napajanja nedostaje ili je pogrešna, moglo bi doći do kvara na opremi.
- Uspostavite pravilno uzemljenje. NE uzemljujte jedinicu na vodovodnu cijev, stabilizator napona ili uzemljenje telefona. Nepotpuno uzemljenje može dovesti do strujnog udara.
- Montirajte potrebne osigurače ili prekidače.
- Učvrstite električno ožičenje kablovskim vezicama tako da kablovi NE dođu u kontakt s oštrim ivicama ili cijevima, posebno na strani visokog pritiska.
- NE postavljajte kondenzator s faznim pomakom, jer je ova jedinica opremljena inverterom. Kondenzator s faznim pomakom smanjit će učinkovitost i može izazvati nesreće.

**UPOZORENJE**

Ako je kabal za napajanje oštećen, MORA ga zamijeniti proizvođač, njegov ovlašteni servis ili slične stručne osobe kako bi se izbjegle opasnosti.

**UPOZORENJE**

NE produžavajte kabal za napajanje ili interkonekcijski kabal pomoću žičanih konektora, stezaljki za žice, obloženim žicama ili produžnih kablova.

Oni mogu uzrokovati pregrijavanje, strujni udar ili požar.

**UPOZORENJE**

NEMOJTE spajati kabal napajanja na unutrašnju jedinicu. To može dovesti do strujnog udara ili požara.

**UPOZORENJE**

- NEMOJTE upotrebljavati lokalno kupljene električne dijelove unutar proizvoda.
- Električno napajanje odvodne pumpe, itd., NEMOJTE dovoditi razvodom iz redne stezaljke. To može dovesti do strujnog udara ili požara.

**UPOZORENJE**

Držite ožičenje spajanja između jedinica dalje od bakarnih cijevi koje nemaju toplinsku izolaciju jer te cijevi mogu biti veoma vruće.

8.1.2 Smjernice za spajanje električnog ožičenja

**OBAVJEŠTENJE**

Preporučujemo upotrebu čvrstih jednožilnih žica. Ako se koriste upletene žice, malo uvrnite žile vodič kako biste učvrstili kraj vodiča za direktnu upotrebu u priključnoj stezaljci ili umetanje okruglog nelemljenog priključka.

Priprema upletene žice vodiča za montažu**1. metoda: Uvrtnje vodiča**

- 1 Skinite izolaciju (20 mm) sa žica.
- 2 Malo uvrnite kraj vodiča da biste kreirali čvrst spoj.

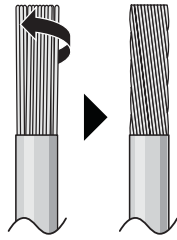

2. metoda: Upotreba okruglog nelemljenog priključka (preporučeno)

- 1 Skinite izolaciju sa žica i malo uvrnite kraj svake žice.
- 2 Na kraj žice postavite okrugli nelemljeni priključak. Okrugli nelemljeni priključak postavite na žicu sve do pokrivenog dijela pa ga pričvrstite odgovarajućim alatom.

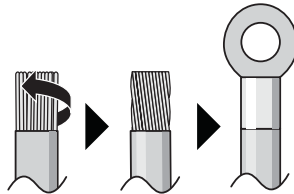

Za instalaciju žica primijenite sljedeće metode:

Vrsta žice	Način instalacije
Jednožilna žica Ili Upletena žica vodiča s uvrnutim čvrstim spojem	<p>a Uvijena žica (jednožilna ili uvijena upletena žica vodiča) b Vijak c Ravna podloška</p>
Upletena žica vodiča s okruglim nelemljenim priključkom	<p>a Priključak b Vijak c Ravna podloška ✓ Dozvoljeno ✗ NIJE dozvoljeno</p>

- Žica uzemljenja između rasterećenja i stezaljke mora biti duža od drugih žica.

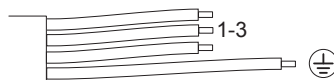

8.1.3 Specifikacije standardnih komponenti ožičenja

Komponenta		
Interkonekcijski kabal (unutrašnja↔vanjska)	Napon	220~240 V
	Veličina žice	Koristite samo žicu koja pruža dvostruku izolaciju i koja odgovara naponu Četverožilni kabal Minimalno 1,5 mm ²
Zaštitni uređaj za diferencijalnu struju / zaštitni prekidač za zaštitu od uzemljenja	MORA biti u skladu s nacionalnim propisom o ožičenju.	

8.2 Za spajanje električnog ožičenja na unutrašnju jedinicu

**UPOZORENJE**

NE produžavajte kabal za napajanje ili interkonekcijski kabal pomoću žičanih konektora, stezaljki za žice, obloženim žicama ili produžnih kablova.

Oni mogu uzrokovati pregrijavanje, strujni udar ili požar.

**UPOZORENJE**

Poduzmite odgovarajuće mjere kako jedinica ne bi postala sklonište malim životinjama. U kontaktu s električnim dijelovima male životinje mogu izazvati neispravnosti u radu, pojavu dima ili vatre.

**OBAVJEŠTENJE**

- Držite ožičenje za napajanje i interkonekcijsko ožičenje razdvojene. Interkonekcijsko ožičenje i ožičenje električnog napajanja smiju se ukrstiti, ali NE smiju ići paralelno.
- Da bi se izbjegle električne smetnje razmak između tih ožičenja treba UVIJEK biti najmanje 50 mm.

Električarske radove treba obaviti u skladu s priručnikom za postavljanje te državnim pravilima o električnim instalacijama ili strukovnim kodeksom.

- 1 Postavite unutrašnju jedinicu na kuke montažne ploče. Koristite oznake "Δ" kao smjernice.

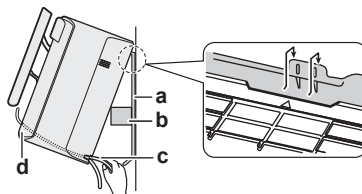

- a Montažna ploča (dodatna oprema)
- b Komad ambalažnog materijala
- c Interkonekcijski kabal
- d Vodilica za žice

**INFORMACIJA**

Poduprite jedinicu koristeći komad ambalažnog materijala.

Primjer:

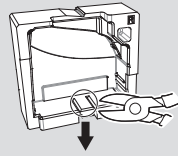

- 2 Otvorite prednju ploču, a zatim servisni poklopac. Pogledajte "6.2 Otvaranje jedinice" [▶ 22].
- 3 Provucite interkonekcijski kabal od vanjske jedinice kroz ulazni otvor na zidu a potom kroz stražnju stranu unutrašnje jedinice do prednje strane.

Napomena: u slučaju da je unaprijed skinuta izolacija s interkonekcijskog kabla, pokrijte završetke žica izolacijskom trakom.

- 4 Savijte kraj kabla prema gore.

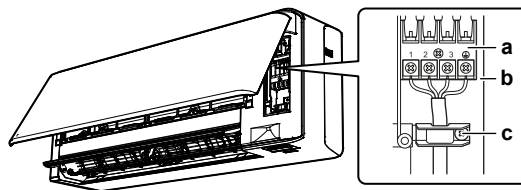

- a Priključni blok
- b Blok s električnim dijelovima
- c Stezaljka za kabal

- 5 Skinite krajeve žica otprilike 15 mm.
- 6 Boje žica uparite s brojevima terminala na rednoj stezaljki unutrašnje jedinice i čvrsto stegnite žice na odgovarajućim terminalima.
- 7 Spojite uzemljenje na odgovarajući terminal.
- 8 Čvrsto stegnite žice vijcima terminala.
- 9 Povucite žice kako biste provjerili jesu li dobro pričvršćene, zatim ih pridržite držačem žica.
- 10 Žice oblikujte tako da poklopac za servisiranje dobro prijanja, zatim ga zatvorite.

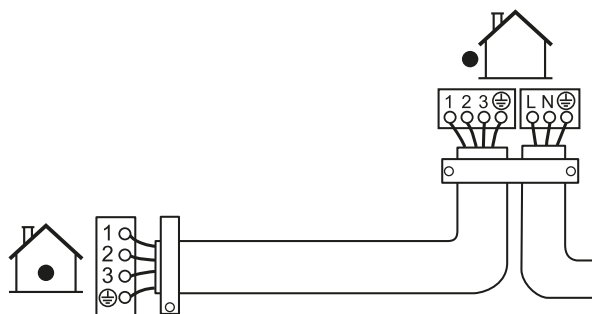

8.3 Spajanje opcionalne dodatne opreme (žični daljinski upravljač, centralno korisničko sučelje, bežični itd.)

- 1 Uklonite poklopac razvodne kutije (pogledajte "6.2.5 Uklanjanje poklopca razvodne kutije" [▶ 25]).

- 2** Spojite priključni kabal na priključak S21 i provucite svežanj kablova kako prikazuje sljedeća slika.

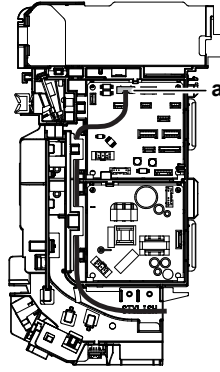

a S21 priključak

- 3** Vratite poklopac razvodne kutije na mjesto, i povucite svežanj kablova okolo kako prikazuje gornja slika.

9 Završavanje instalacije unutrašnje jedinice

9.1 Izolacija odvodnog cjevovoda, cjevovoda rashladnog sredstva i interkonekcijskog kabla

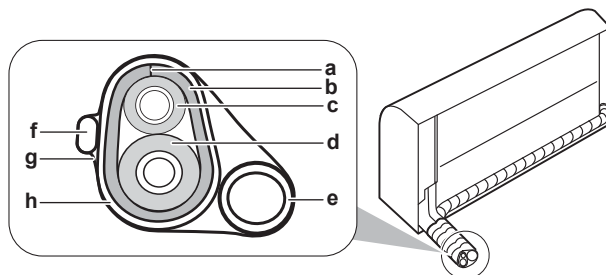

- a Prerez
- b Poklopac cijevi za toplotnu izolaciju
- c Cijev za tečnost
- d Plinska cijev
- e Odvodna cijev
- f Interkonekcijska žica
- g Izolacijska traka
- h Vinilna traka

- 1 Nakon postavljanja odvodnog cjevovoda, cjevovoda rashladnog sredstva i električnog ožičenja, omotajte cjevovod rashladnog sredstva, interkonekcijski kabal i odvodno crijevo zajedno putem izolacijske trake. Svakim omotajem preklapajte barem polovinu širine trake.

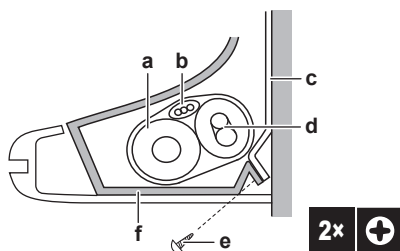

- a Odvodno crijevo
- b Interkonekcijski kabal
- c Montažna ploča (dodatna oprema)
- d Cjevovod rashladnog sredstva
- e Vijak za pričvršćivanje unutrašnje jedinice M4×12L (dodatna oprema)
- f Donji okvir

9.2 Za provođenje cijevi kroz rupu u zidu

- 1 Oblikujte cijevi rashladnog sredstva uzduž oznake puta cijevi na montažnoj ploči.

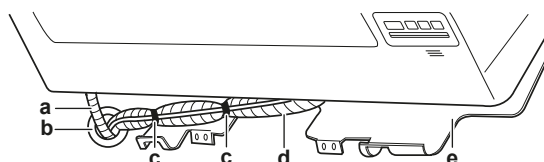

- a Odvodno crijevo
- b Zatvorite rupu kitom ili brtvenim sredstvom
- c Ljepljiva vinilna traka
- d Izolacijska traka
- e Montažna ploča (dodatna oprema)

**OBAVJEŠTENJE**

- NEMOJTE savijati cijevi rashladnog sredstva.
- NEMOJTE gurati cijevi rashladnog sredstva na donji okvir ili prednju rešetku.

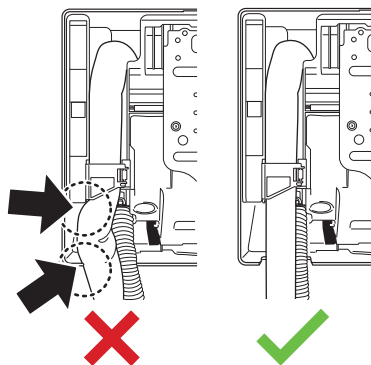

- 2 Provcite odvodno crijevo i cjevovod rashladnog sredstva kroz rupu u zidu i zakitujte praznine.

9.3 Za pričvršćivanje jedinice na montažnu ploču

- 1 Postavite unutrašnju jedinicu na kuke montažne ploče. Koristite oznake "Δ" kao smjernice.

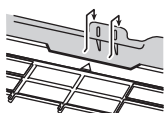

- 2 Pritisnite donji dio okvira unutrašnje jedinice s obje ruke kako biste ga postavili na kuke na montažnoj ploči. Pazite da žice nigdje NE BUDU zgnječene.

Napomena: Pazite da interkonekcijski kabal NE zahvati unutrašnju jedinicu.

- 3 Pritisnite donji rub unutrašnje jedinice s obje ruke tako da ga kuke na montažnoj ploči čvrsto uhvate.
- 4 Učvrstite unutrašnju jedinicu na montažnu ploču s 2 vijka za učvršćivanje unutrašnje jedinice M4×12L (pribor).

9.4 Zatvaranje jedinice

9.4.1 Za ponovno postavljanje prednje rešetke

- 1 Postavite prednju rešetku i dobro zakvačite 3 gornje kuke.
- 2 Pritegnite 2 vijka i vratite 2 vijka na poklopac.
- 3 Ponovno montirajte zaklopku.
- 4 Umetnite svežanj kablova nazad u priključak i pričvrstite ga stezaljkom za žice.
- 5 Zatvorite prednju ploču. Pogledajte "[9.4.4 Zatvaranje prednje ploče](#)" [▶ 46].

9.4.2 Za zatvaranje servisnog poklopca

- 1 Postavite servisni poklopac na prvobitno mjesto na jedinici.
- 2 Pritegnite 1 vijak na servisni poklopac.



OBAVJEŠTENJE

Prilikom zatvaranja servisnog poklopca pazite da moment pritezanja NE premaši 1,4 ($\pm 0,2$) N•m.

9.4.3 Za ponovno postavljanje prednje ploče

- 1 Pričvrstite prednju ploču.
- 2 Poravnajte osovinu na desnoj strani s utorom za osovinu i gurnite je do kraja.
- 3 Lagano gurnite prednju ploču udesno, poravnajte osovinu na lijevoj strani s utorom i gurnite je do kraja.
- 4 Zatvorite bravice na obje strane.

9.4.4 Zatvaranje prednje ploče

- 1 Malo odignite prednju ploču i uklonite naslon s jezička za fiksiranje.

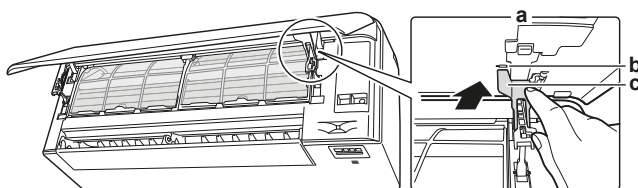

- a Poleđina prednje ploče
- b Jezičak za fiksiranje
- c Naslon

- 2 Zatvorite prednju ploču.

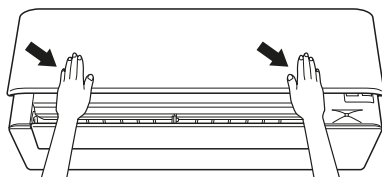

- 3 Nježno pritisnite prednju ploču dok ne škljocne.

9.4.5 Instaliranje kapica za vijak

- 1 Otvorite prednju ploču i okrenite zaklopku prema gore.
- 2 Postavite obje kapice za vijak (1 na svakoj strani).

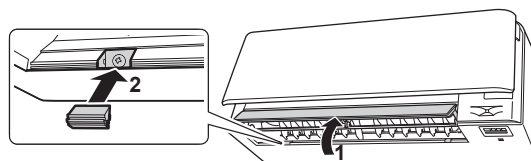

- 3 Vratite zaklopku u originalni položaj i zatvorite prednju ploču.

10 Konfiguracija

10.1 Postavljanje drugog kanala prijemnika infracrvenog signala unutrašnje jedinice

Kada su u 1 prostoriji postavljene 2 unutrašnje jedinice, na 2 korisnička sučelja mogu se postaviti različite adrese.

- 1 Sklonite poklopac i baterije s korisničkog sučelja.
- 2 Presijecite prenosnik adrese J4.

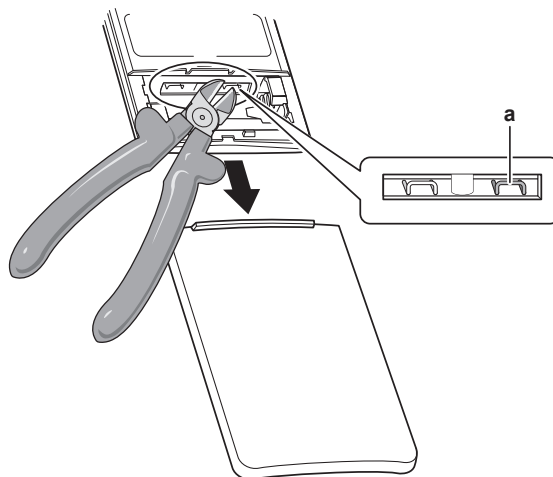





a Premosnik adrese J4



OBAVJEŠTENJE

Pazite da NE oštetite okolne dijelove kada presijecate prenosnik adrese.

- 3 Uključite napajanje.
- 4 Istovremeno pritisnite  i .
- 5 Pritisnite , odaberite  i pritisnite .

Rezultat: Lampica rada će početi treperiti.

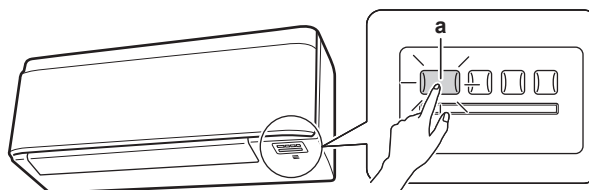

a Sklopka jedinice ON/OFF (uključivanje/isključivanje) i lampica rada

- 6 Pritisnite sklopku ON/OFF (uključivanje/isključivanje) unutrašnje jedinice dok lampica rada trepće.

Premosnik adrese	Adresa
Fabrička postavka	1
Nakon rezanja kliještima	2



INFORMACIJA

Ako NE MOŽETE završiti podešavanje dok trepće lampica rada, ponovite postupak podešavanja od početka.

7 Kada se postavljanje dovrši, pritisnite  najmanje 5 sekundi.

Rezultat: Korisničko sučelje će se vratiti na prethodni ekran.

11 Puštanje u rad



OBAVJEŠTENJE

Opća kontrolna lista za puštanje u rad. Uz upute za puštanje za rad u ovom poglavlju, opću kontrolnu listu za puštanje u rad također možete pronaći na Daikin Business Portal (potrebna je provjera autentičnosti).

Opća kontrolna lista za puštanje u rad nadopunjuje upute u ovom poglavlju i može se koristiti kao smjernica i obrazac za izvještavanje tokom puštanja u rad i predaje korisniku.

11.1 Pregled: Puštanje u rad

Ovo poglavlje opisuje šta trebate učiniti i znati da biste sistem pustili u rad nakon što ga instalirate.

Tipičan radni tok

Puštanje u rad obično se sastoji od sljedećih faza:

- 1 Provjera "Kontrolne liste prije puštanja u rad".
- 2 Provođenje probnog rada sistema.

11.2 Kontrolna lista prije puštanja u rad

- 1 Nakon instalacije jedinice, provjerite stavke navedene u nastavku.
- 2 Zatvorite jedinicu.
- 3 Pokrenite vanjsku jedinicu.

<input type="checkbox"/>	Pročitali ste kompletno uputstvo za instalaciju, kao što je opisano u referentnom vodiču za instalatera .
<input type="checkbox"/>	Unutrašnje jedinice su pravilno montirane.
<input type="checkbox"/>	Vanjska jedinica je pravilno postavljena.
<input type="checkbox"/>	Ulaz/izlaz zraka Provjerite da ulaz i izlaz zraka NE ometaju listovi papira, kartona, ili bilo kojeg drugog materijala.
<input type="checkbox"/>	NEMA faza koje nedostaju ni reverznih faza .
<input type="checkbox"/>	Cijevovod rashladnog sredstva (plin i tekućina) toplinski je izoliran.
<input type="checkbox"/>	Odvod kondenzata Provjerite da li odvod ističe neometano. Moguća posljedica: Kondenzirana voda može kapati.
<input type="checkbox"/>	Sistem je pravilno uzemljen i stezaljke za uzemljenje su stegnute.
<input type="checkbox"/>	Osigurači, sklopke ili lokalno instalirani uređaji za zaštitu su veličine i tipa navedenog u ovom dokumentu i NISU zaobiđeni.
<input type="checkbox"/>	Napon napajanja odgovara naponu na identifikacijskoj naljepnici jedinice.
<input type="checkbox"/>	Navedene žice koriste se za interkonekcijski kabal .
<input type="checkbox"/>	Unutrašnja jedinica prima signale korisničkog sučelja .
<input type="checkbox"/>	NEMA olabavljenih spojeva niti oštećenih električnih dijelova u razvodnoj kutiji.

<input type="checkbox"/>	Otpor izolacije kompresora je u redu.
<input type="checkbox"/>	Na unutrašnjoj i vanjskoj jedinici NEMA oštećenih dijelova ili prikliještenih cijevi .
<input type="checkbox"/>	NEMA curenja rashladnog sredstva .
<input type="checkbox"/>	Instalirane su cijevi odgovarajuće veličine i cijevi su pravilno izolirane.
<input type="checkbox"/>	Zaustavni ventili (plin i tekućina) na vanjskoj jedinici potpuno su otvoreni.

11.3 Za postupak probnog rada







Preduslov: Električno napajanje MORA biti u navedenom rasponu.

Preduslov: Probni rad treba provesti u načinu hlađenja ili zagrijavanja.

Preduslov: Pogledajte priručnik za rukovanje unutrašnje jedinice za postavljanje temperature, načina rada....

- 1 U načinu hlađenja odaberite najnižu temperaturu koja se može programirati. U načinu zagrijavanja odaberite najvišu temperaturu koja se može programirati. Probni rad se može onemogućiti ako je potrebno.
- 2 Po završetku probnog rada postavite temperaturu na normalan nivo. U načinu hlađenja: 26~28°C, u načinu zagrijavanja: 20~24°C.
- 3 Uvjerite se da sve funkcije i dijelovi rade ispravno.
- 4 Sistem prestaje s radom 3 minute nakon isključivanja jedinice.

11.3.1 Provođenje probnog rada putem bežičnog daljinskog upravljača

- 1 Pritisnite  za uključivanje sistema.
- 2 Istovremeno pritisnite  i .
- 3 Pritisnite , odaberite  i pritisnite .

Rezultat: Probni rad će automatski prestati nakon približno 30 minuta.

- 4 Za ranije zaustavljanje rada pritisnite .

12 Predaja korisniku

Kada se završi probni rad i jedinica ispravno radi, korisniku obavezno objasnite sljedeće:

- Provjerite da li korisnik ima štampanu dokumentaciju i zamolite ga/je da je čuva za buduću upotrebu. Obavijestite korisnika da kompletnu dokumentaciju može pronaći na URL-u navedenom ranije u ovom priručniku.
- Objasnite korisniku kako se pravilno rukuje sistemom i šta mora napraviti u slučaju problema.
- Pokažite korisniku koje radnje mora obavljati u svrhu održavanja jedinice.

13 Odlaganje



OBAVJEŠTENJE

NEMOJTE pokušati sami rastaviti sistem: rastavljanje sistema, postupanje s rashladnim sredstvom, uljem i svim ostalim dijelovima, MORA biti provedeno u skladu s važećim propisima. Uređaji se MORAJU obraditi u specijaliziranom pogonu za ponovnu upotrebu, recikliranje i popravak.

14 Tehnički podaci

- **Podset** najnovijih tehničkih podataka dostupan je na regionalnoj web lokaciji Daikin (javno dostupno).
- **Potpuni set** najnovijih tehničkih podataka dostupan je na web lokaciji Daikin Business Portal (potrebna je provjera autentičnosti).

14.1 Dijagram ožičenja

Dijagram ožičenja isporučuje se s jedinicom, nalazi se na unutrašnjoj desnoj strani prednje rešetke unutrašnje jedinice.

14.1.1 Unificirana legenda za električni dijagram

Za primijenjene dijelove i brojčane oznake, detalje potražite u dijagramu ožičenja ove jedinice. Dijelovi su označeni arapskim brojevima u rastućem poretku za svaki dio i u pregledu u nastavku prikazani su sa "*" u kodnoj oznaci dijela.

Simbol	Značenje	Simbol	Značenje
	Osigurač		Zaštitno uzemljenje
		Čisto uzemljenje	
		Zaštitno uzemljenje (vijak)	
	Spoj		Ispravljač
	Priključak		Priključak releja
	Uzemljenje		Priključak kratkog spoja
	Terensko ožičenje		Priključak
	Nazivna vrijednost		Priključna stezaljka
	Unutrašnja jedinica		Stezaljka za žice
	Vanjska jedinica		Grijač
	Uređaj diferencijalne struje		

Simbol	Boja	Simbol	Boja
BLK	Crna	ORG	Narandžasta
BLU	Plava	PNK	Ružičasta
BRN	Smeđa	PRP, PPL	Ljubičasta
GRN	Zelena	RED	Crvena
GRY	Siva	WHT	Bijela
SKY BLU	Nebesko plava	YLW	Žuta

Simbol	Značenje
A*P	Printana ploča
BS*	Taster uključeno/isključeno, sklopka rada

Simbol	Značenje
BZ, H*O	Zujalica
C*	Kondenzator
AC*, CN*, E*, HA*, HE*, HL*, HN*, HR*, MR*_A, MR*_B, S*, U, V, W, X*A, K*R_*, NE	Priključak, konektor
D*, V*D	Dioda
DB*	Diodni most
DS*	DIP prekidač
E*H	Grijač
FU*, F*U, (za svojstva pogledajte PCB unutar vaše jedinice)	Nazivna vrijednost
FG*	Priključnica (uzemljenje okvira)
H*	Kablovski svežanj
H*P, LED*, V*L	Upravljačko svjetlo, svjetleća dioda
HAP	Svjetleća dioda (prikaz rada - zeleno)
HIGH VOLTAGE	Visok napon
IES	Senzor inteligentno oko
IPM*	Inteligentni modul napajanja
K*R, KCR, KFR, KHuR, K*M	Magnetski relej
L	Faza
L*	Zavojnica
L*R	Reaktor
M*	Koračni motor
M*C	Motor kompresora
M*F	Motor ventilatora
M*P	Motor odvodne pumpe
M*S	Motor njihanja lamela
MR*, MRCW*, MRM*, MRN*	Magnetski relej
N	Neutralna
n=*, N=*	Broj prolaza kroz feritnu jezgru
PAM	Modulacija amplitudom pulsa
PCB*	Printana ploča
PM*	Modul napajanja
PS	Uključivanje električnog napajanja
PTC*	PTC termistor
Q*	Bipolarni tranzistor s izoliranom upravljačkom elektrodom (IGBT)
Q*C	Osigurač

Simbol	Značenje
Q*DI, KLM	Strujni zaštitni prekidač
Q*L	Zaštita od preopterećenja
Q*M	Termalni prekidač
Q*R	Uređaj diferencijalne struje
R*	Otpornik
R*T	Termistor
RC	Prijemnik
S*C	Granična sklopka
S*L	Plivajuća sklopka
S*NG	Detektor curenja rashladnog sredstva
S*NPH	Senzor pritiska (visok)
S*NPL	Senzor pritiska (nizak)
S*PH, HPS*	Prekidač pritiska (visok)
S*PL	Prekidač pritiska (nizak)
S*T	Termostat
S*RH	Senzor vlažnosti
S*W, SW*	Prekidač za rad
SA*, F1S	Odvodnik prenapona
SR*, WLU	Prijemnik signala
SS*	Prekidač za odabir
SHEET METAL	Fiksna ploča priključne stezaljke
T*R	Transformator
TC, TRC	Odašiljač
V*, R*V	Varistor
V*R	Diodni most, Bipolarni tranzistor s izoliranom upravljačkom elektrodom (IGBT) modul napajanja
WRC	Bežični daljinski upravljač
X*	Priključak
X*M	Priključna stezaljka (blok)
Y*E	Zavojnica elektronskog ekspanzijskog ventila
Y*R, Y*S	Zavojnica prekretnog elektromagnetskog ventila
Z*C	Feritno jezgro
ZF, Z*F	Filter šuma

15 Rječnik pojmova

Dobavljač

Prodajni distributer za proizvod.

Ovlašteni instalater

Tehnički osposobljena osoba koja je kvalificirana za instalaciju proizvoda.

Korisnik

Osoba koja je vlasnik proizvoda i/ili njime upravlja.

Važeći zakoni

Sve međunarodne, evropske, nacionalne i lokalne direktive, zakoni, propisi i/ili kodeksi koji su relevantni i primjenjivi za određeni proizvod ili domenu.

Servisna kompanija

Kvalificirana kompanija koja može izvršiti ili koordinirati potrebno servisiranje proizvoda.

Priručnik za montiranje

Priručnik s uputama naveden za određeni proizvod ili aplikaciju koji objašnjava njegovo postavljanje, konfiguriranje i održavanje.

Priručnik za rukovanje

Priručnik s uputama naveden za određeni proizvod ili aplikaciju koji objašnjava kako se njime rukuje.

Upute za održavanje

Priručnik s uputama naveden za određeni proizvod ili aplikaciju koji objašnjava (ako je relevantno) instalaciju, konfiguriranje, rukovanje i/ili održavanje proizvoda ili aplikacije.

Dodatna oprema

Naljepnice, priručnici, informativni listovi i oprema koji se isporučuju s proizvodom i koji trebaju biti instalirani u skladu s uputama u pratećoj dokumentaciji.

Dodatna oprema

Oprema koju je proizvela ili odobrila kompanija Daikin koja se može kombinirati s proizvodom u skladu s uputama u pratećoj dokumentaciji.

Lokalna nabavka

Oprema koju NIJE proizvela kompanija Daikin koja se može kombinirati s proizvodom u skladu s uputama u pratećoj dokumentaciji.

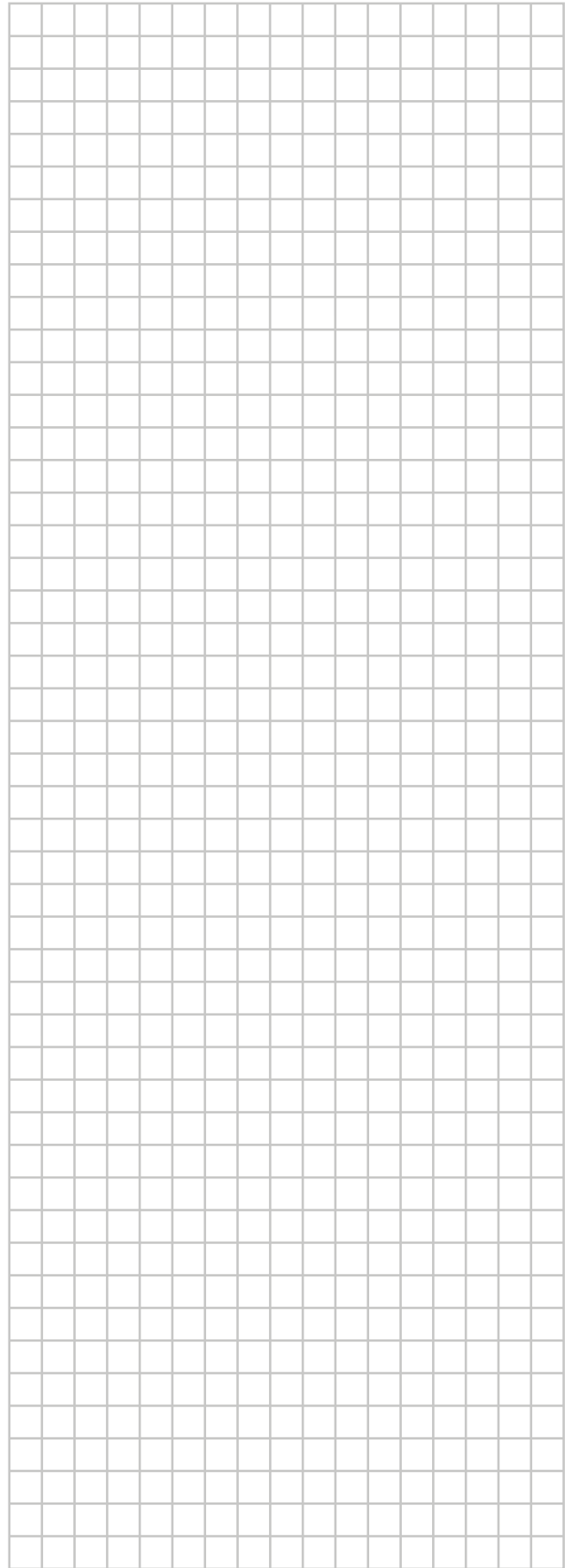
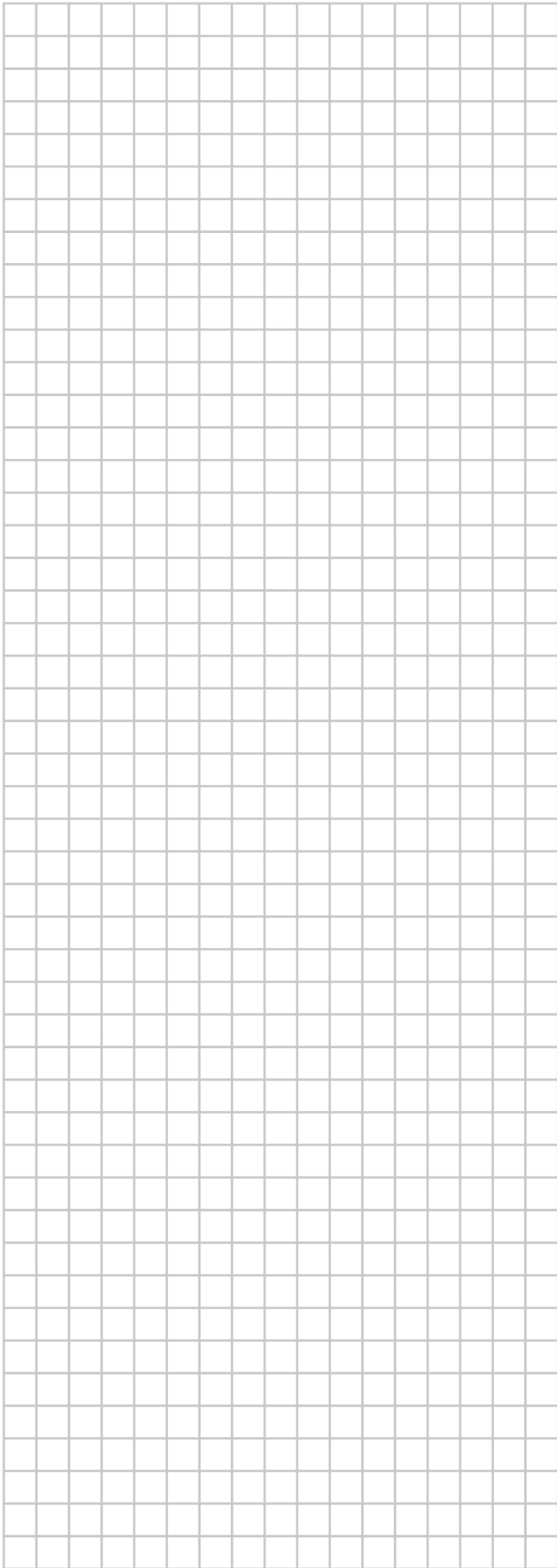
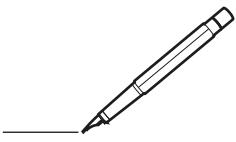

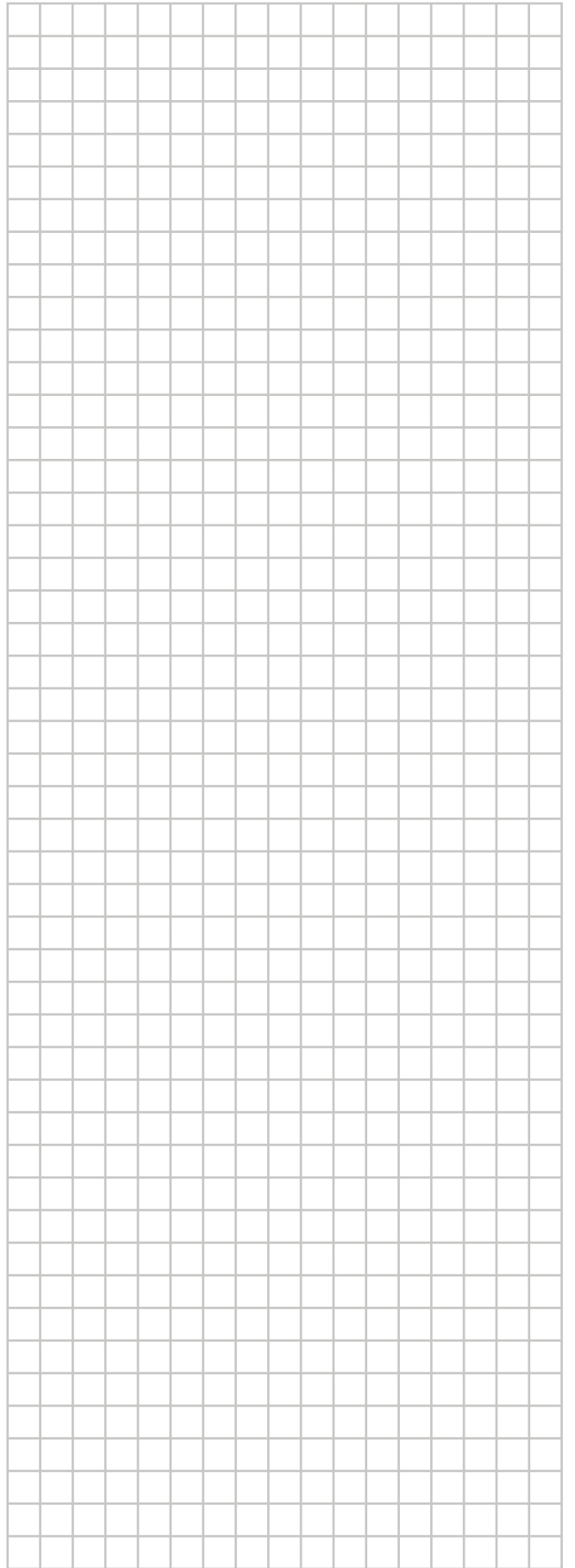
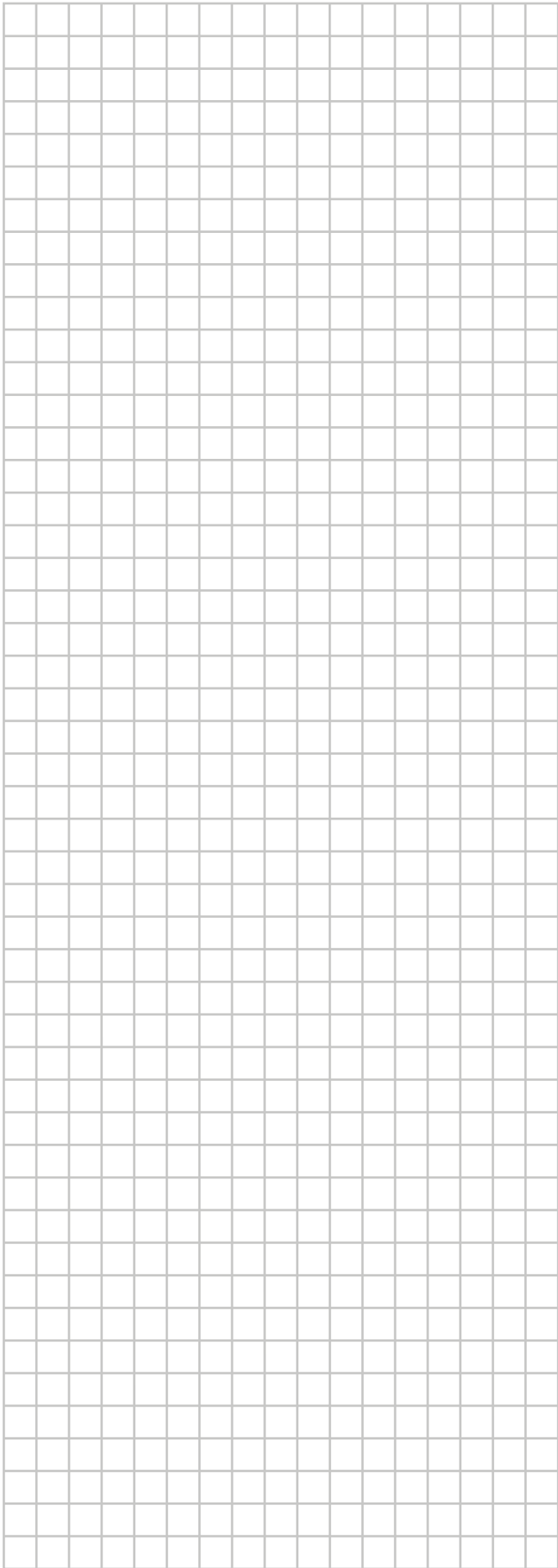
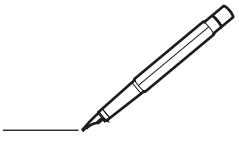



DAIKIN INDUSTRIES CZECH REPUBLIC s.r.o.

U Nové Hospody 1155/1, 301 00 Plzeň Skvrňany, Czech Republic

DAIKIN EUROPE N.V.

Zandvoordestraat 300, B-8400 Oostende, Belgium

4P518023-15W 2026.03

Copyright 2023 Daikin