

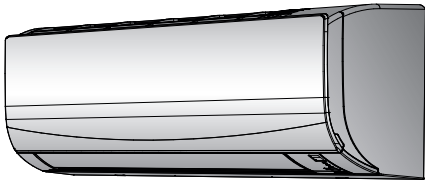

Referentni vodič za korisnika
Daikin klima uređaj



FTXF20C5V1B
FTXF25C5V1B
FTXF35C5V1B
FTXF42C5V1B
ATXF20C5V1B
ATXF25C5V1B
ATXF35C5V1B
ATXF42C5V1B

Sadržaj

1	Opće mjere opreza	3
1.1	O dokumentaciji	3
1.1.1	Značenje upozorenja i simbola	3
1.2	Za korisnika	4
2	O dokumentaciji	6
2.1	O ovom dokumentu	6
2.2	Korisnički referentni vodič na prvi pogled	6
3	O sustavu	8
3.1	Unutarnja jedinica	8
3.2	O korisničkom sučelju	9
3.2.1	Komponente: Korisničko sučelje	10
3.2.2	Status: LCD zaslon korisničkog sučelja	10
3.2.3	Za rukovanje korisničkim sučeljem	11
4	Prije puštanja u rad	12
4.1	Pregledni prikaz: Prije puštanja u rad	12
4.2	Za postavljanje držača korisničkog sučelja	12
4.3	Za umetanje baterija	12
4.4	Za uključivanje električnog napajanja	13
5	Rad	14
5.1	Raspon rada	14
5.2	Kada koristiti pojedinu funkciju	14
5.3	Način rada i zadana temperatura	15
5.3.1	Za pokretanje/zaustavljanje načina rada i podešavanje temperature	15
5.3.2	Brzina strujanja zraka	16
5.3.3	Smjer strujanja zraka	16
5.3.4	Način rada 'Comfort Airflow' (Udobno strujanje)	17
5.3.5	Pojačani POWERFUL način rada	18
5.3.6	ECONO rad	19
5.3.7	Rad OFF/ON vremenskog programatora	19
6	Štednja energije i optimalan rad	21
7	Održavanje i servisiranje	23
7.1	Pregled: održavanje i servisiranje	23
7.2	Čišćenje unutarnje jedinice i korisničkog sučelja	24
7.3	Kako očistiti prednju ploču	25
7.4	O filtrima za zrak	25
7.5	Za čišćenje filtera zraka	25
7.6	Uzmite u obzir slijedeće stavke prije dugog razdoblja mirovanja	26
8	Otklanjanje smetnji	27
8.1	Simptomi koji NISU neispravnost sustava	29
8.1.1	Simptom: Čuje se zvuk kao da teče voda	29
8.1.2	Simptom: Čuje se zvuk puhanja	29
8.1.3	Simptom: Čuje se zvuk kuckanja	29
8.1.4	Simptom: Čuje se zvuk zviždanja	29
8.1.5	Simptom: Čuje se klikanje kada uređaj radi ili je u praznom hodu	29
8.1.6	Simptom: Čuje se zvuk pljeskanja	29
8.1.7	Simptom: Jedinice mogu ispuštati neugodne mirise	29
8.1.8	Simptom: Ventilator vanjske jedinice se okreće dok klima uređaj ne radi	29
8.2	Rješavanje problema na osnovi kôdova grešaka	30
9	Odlaganje na otpad	32
10	Rječnik	33

1 Opće mjere opreza

1.1 O dokumentaciji

- Izvorna dokumentacija napisana je na engleskom jeziku. Svi ostali jezici su prijevodi.
- Mjere opreza opisane u ovom dokumentu obuhvaćaju vrlo važne teme, stoga ih pažljivo slijedite.
- Postavljanje sustava i sve aktivnosti opisane u priručniku za postavljanje i u referentnom vodiču za instalatera MORA izvesti ovlašteni instalater.

1.1.1 Značenje upozorenja i simbola



OPASNOST

Označuje situaciju koja rezultira smrću ili teškom ozljedom.



OPASNOST: OPASNOST OD STRUJNOG UDARA

Označuje situaciju koja bi mogla rezultirati strujnim udarom opasnim po život.



OPASNOST: OPASNOST OD OPEKLINA/OPARINA

Označuje situaciju koja bi mogla rezultirati opeklinama/oparinama zbog ekstremno visokih ili niskih temperatura.



OPASNOST: OPASNOST OD EKSPLOZIJE

Označuje situaciju koja bi mogla rezultirati eksplozijom.



UPOZORENJE

Označuje situaciju koja bi mogla rezultirati smrću ili teškom ozljedom.



UPOZORENJE: ZAPALJIVI MATERIJAL



OPREZ

Označuje situaciju koja bi mogla rezultirati manjom ili srednje teškom ozljedom.



NAPOMENA

Označuje situaciju koja bi mogla rezultirati oštećenjem opreme ili imovine.





INFORMACIJA



Označuje korisne savjete ili dodatne informacije.

Simboli korišteni na jedinici:

Simbol	Objašnjenje
	Prije postavljanja, pročitajte priručnik za postavljanje i rukovanje, i list uputa za ožičenje.

Simbol	Objašnjenje
	Prije izvođenja radova na održavanju i servisnih zadataka, pročitajte servisni priručnik.
	Za više informacija pogledajte referentni vodič za instalatera i korisnika.
	Jedinica sadrži dijelove koji se vrte. Budite pažljivi kada servisirate ili pregledavate jedinicu.

Simboli korišteni u dokumentaciji:

Simbol	Objašnjenje
	Označava naslov slike ili referencu na nju. Primjer: "▲ Naslov slike 1–3 " znači "Slika 3 u poglavlju 1".
	Označava naslov tablice ili referencu na nju. Primjer: "■ Naslov tablice 1–3 " znači "Tablica 3 u poglavlju 1".

1.2 Za korisnika



UPOZORENJE

Ako NISTE sigurni kako se rukuje uređajem, obratite se instalateru.



UPOZORENJE

Uređaj smiju koristiti djeca starija od 8 godina i osobe sa smanjenim fizičkim, osjetilnim ili mentalnim sposobnostima, ili s nedostatnim iskustvom i znanjem, ako imaju nadzor ili dobivaju upute o uporabi od uređaja na siguran način i razumiju uključene rizike.

Djeca se NE SMIJU igrati s uređajem.

Djeca NE SMIJU čistiti uređaj i obavljati zadatke korisničkog održavanja ako nisu pod nadzorom.



UPOZORENJE

Za sprečavanje strujnog udara ili požara:

- NE ispirite jedinicu vodom.
- NE rukujte jedinicom mokrim rukama.
- NE stavljajte nikakve predmete s vodom na jedinicu.



OPREZ

- NE stavljajte nikakve predmete ili opremu na gornju ploču jedinice.
- NE sjedite i NE stojte na jedinici te se NE penjite na nju.

- Uređaji su označeni sljedećim simbolom:



To znači da se električni i elektronički proizvodi NE SMIJU miješati s ostalim nerazvrstanim kućanskim otpadom. Sustav NE pokušavajte rastaviti sami: rastavljanje sustava, postupanje s rashladnim sredstvom, uljem i svim ostalim dijelovima MORATE prepustiti ovlaštenom instalateru koji će to obaviti u skladu s važećim zakonima.

Uređaji se u specijaliziranom pogonu MORAJU obraditi za ponovnu upotrebu, recikliranje i uklanjanje. Osiguravanjem pravilnog odlaganja ovog proizvoda pomažete u sprečavanju mogućih negativnih posljedica za okoliš i ljudsko zdravlje. Više informacija zatražite od svog instalatera ili nadležnih lokalnih tijela.

- Baterije su označene sljedećim simbolom:



To znači da se baterije NE SMIJU miješati s ostalim nerazvrstanim kućanskim otpadom. Ako je ispod simbola otisnut kemijski simbol, taj kemijski simbol znači da baterija sadrži teške metale iznad određene koncentracije.

Moguće oznake kemikalija su: Pb: olovo (>0,004%).

Iskorištene baterije se u specijaliziranom pogonu MORAJU obraditi za ponovnu upotrebu. Osiguravanjem pravilnog odlaganja iskorištenih baterija pomažete u sprečavanju mogućih negativnih posljedica za okoliš i ljudsko zdravlje.

2 O dokumentaciji

2.1 O ovom dokumentu

Hvala vam na kupnji ovog proizvoda. Molimo vas:

- Čuvajte dokumentaciju za daljnju upotrebu.

Ciljana publika

Krajnji korisnici



INFORMACIJA

Ovaj je uređaj namijenjen za upotrebu od strane stručnjaka ili obučениh korisnika u trgovinama, lakoj industriji i na poljoprivrednim dobrima ili za upotrebu u poslovne i privatne svrhe od strane laika.

Komplet dokumentacije

Ovaj dokument dio je kompleta dokumentacije. Cijeli komplet obuhvaća:

- **Opće mjere opreza:**
 - Sigurnosne upute koje morate pročitati prije rukovanja sustavom
 - Format: Papir (u pakiranju unutarnje jedinice)
- **Priručnik za rukovanje:**
 - Brzi vodič za osnovnu upotrebu
 - Format: Papir (u pakiranju unutarnje jedinice)
- **Referentni vodič za korisnika:**
 - Detaljne upute po koracima i popratne informacije za osnovnu i naprednu upotrebu
 - Format: Digitalne datoteke na adresi <http://www.daikineurope.com/support-and-manuals/product-information/>

Najnovije revizije priložene dokumentacije možete pronaći na regionalnim internetskim stranicama tvrtke Daikin ili zatražiti od instalatera.

Izvorna dokumentacija napisana je na engleskom jeziku. Svi ostali jezici su prijevodi.

2.2 Korisnički referentni vodič na prvi pogled

Poglavlje	Opis
Opće mjere opreza	Sigurnosne upute koje MORATE pročitati prije puštanja u rad
O dokumentaciji	Koja dokumentacija postoji za korisnika
O sustavu	<ul style="list-style-type: none"> ▪ Raspon rada ▪ Opis unutarnje jedinice i korisničkog sučelja
Prije puštanja u rad	Što učiniti prije početka rada
Rad	Kako i kada koristiti pojedine značajke
Štednja energije i optimalan rad	Kako štedjeti energiju

Poglavlje	Opis
Održavanje i servisiranje	Kako održavati i servisirati jedinicu
Otklanjanje smetnji	Što učiniti u slučaju poteškoća
Zbrinjavanje otpada	Kako zbrinjavati otpisani sustav
Tumač pojmova	Definicija izraza

3 O sustavu



NAPOMENA

NEMOJTE koristiti sustav klima uređaja za druge namjene. Kako biste izbjegli smanjenje kvalitete, jedinicu NEMOJTE upotrebljavati za rashlađivanje preciznih instrumenata, hrane, biljaka, životinja ili umjetnina.

3.1 Unutarnja jedinica



OPREZ

NEMOJTE stavljajte prst, šipke ili druge predmete u ulazne ili izlazne ispuhe. Budući da se ventilator vrti velikom brzinom, uzrokovat će povredu.



INFORMACIJA

Razina tlaka zvuka je niža od 70 dBA.



UPOZORENJE

- NE pokušavajte sami rastaviti, popraviti, premjestiti, preinačiti ili ponovo postaviti klima uređaj, jer nepravilno rastavljanje ili postavljanje može prouzročiti udar struje ili požar. Obratite se vašem trgovcu.
- Ako slučajno procuri rashladno sredstvo, pazite da nema otvorenog plamena. Rashladno sredstvo je posve sigurno, nije otrovno, blago je zapaljivo, ali proizvodi otrovni plin ako slučajno procuri u prostoriju gdje ima zapaljivog plina od grijača, plinskog kuhala itd. Neka uvijek stručno osoblje servisa provjeri je li mjesto procurivanja popravljeno, prije ponovnog puštanja u rad.



INFORMACIJA

Sljedeće ilustracije su samo primjer i NE MORAJU u potpunosti odgovarati izvedbi vašeg sustava.

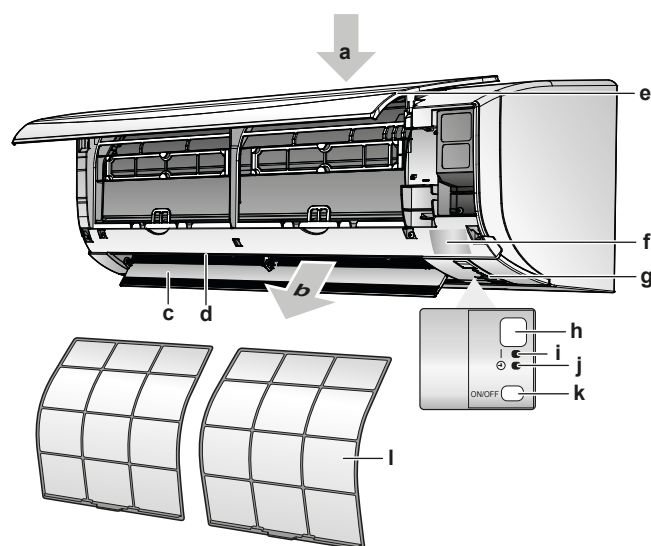

- a Ulaz zraka
- b Izlaz zraka
- c Krilce (vodoravna lamela)
- d Lamele (uspravna krilca)
- e Prednja ploča
- f Pločica s nazivom modela

- g** Osjetnik sobne temperature
- h** Prijemnik signala
- i** Indikator rada (zelena)
- j** Svjetlo vremenskog programatora (narančasto)
- k** Sklopka "ON/OFF" unutarnje jedinice
- l** Filtar za zrak

ON/OFF tipka (uključeno/isključeno)

Ako nedostaje korisničko sučelje, možete koristiti tipku "ON/OFF" unutarnje jedinice za pokretanje/zaustavljanje rada. Kada se rad pokrene tom tipkom, koriste se sljedeće postavke:

- Način rada = Automatski
- Postavka temperature = 25°C
- Brzina strujanja zraka = Automatski

3.2 O korisničkom sučelju

- **Izravno sunčevo svjetlo.** NEMOJTE izlagati korisničko sučelje izravnom sunčevom svjetlu.
- **Prašina.** Prašina na odašiljaču signala ili prijemniku smanjit će osjetljivost. Obrišite prašinu mekom tkaninom.
- **Fluorescentna rasvjeta.** Signalna komunikacija može biti onemogućena ako u prostoriji postoji fluorescentna svjetiljka. U tom se slučaju obratite vašem instalateru.
- **Ostali uređaji.** Ako signali korisničkog sučelja pokreću neke druge uređaje, premjestite te uređaje ili se obratite vašem instalateru.
- **Zavjese.** Sa sigurnošću utvrdite da signal između jedinice i korisničkog sučelja NIJE blokiran zavjesama ili drugim objektima.



NAPOMENA

- NEMOJTE dopustiti da vam korisničko sučelje padne na pod.
- NEMOJTE dopustiti da vam se korisničko sučelje smoči.

3.2.1 Komponente: Korisničko sučelje

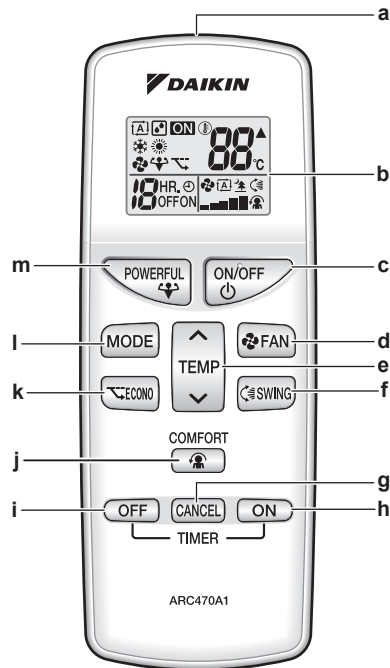

- a Odašiljač signala
- b LCD zaslon
- c ON/OFF tipka (uključeno/isključeno)
- d Tipka podešavanja ventilatora
- e Tipka za podešavanje temperature
- f Tipka njihanja
- g Gumb za otkazivanje vremenskog programatora (timera)
- h Tipka ON TIMER
- i tipka OFF TIMER
- j Tipka COMFORT AIRFLOW
- k Tipka ECONO
- l Tipka izbornika načina rada 'MODE'
- m Tipka snažnog rada - POWERFUL

3.2.2 Status: LCD zaslon korisničkog sučelja

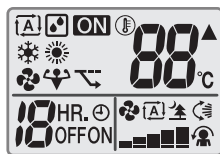

Ikona	Opis
	Način rada = Automatski
	Način rada = Sušenje
	Način rada = Grijanje
	Način rada = Hlađenje
	Način rada = Samo ventilator
	Aktivan je snažan rad POWERFUL
	Aktivan štedljivi rad ECONO
	Aktivan je rad

Ikona	Opis
▲	Unutarnja jedinica prima signal od korisničkog sučelja
Ⓢ 88°C	Postavka trenutne temperature
🌀 [A]	Brzina strujanja zraka = Automatski
🌀 🌳	Brzina strujanja zraka = Tihi rad unutarnje jedinice
🌀 📊	Brzina strujanja zraka = Jako
🌀 📊	Brzina strujanja zraka = Srednje jako
🌀 📊	Brzina strujanja zraka = Srednje
🌀 📊	Brzina strujanja zraka = Srednje slabo
🌀 📊	Brzina strujanja zraka = Slabo
👤	Aktivan udoban rad COMFORT
🔄	Aktivno je automatsko vertikalno njihanje
HR. ⌚ ON	Aktivan je ON TIMER
HR. ⌚ OFF	Aktivan je OFF TIMER

3.2.3 Za rukovanje korisničkim sučeljem

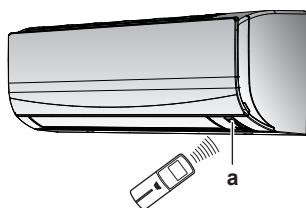

a Prijemnik signala

- 1 Usmjerite predajnik signala prema prijemniku signala na unutarnjoj jedinici (maksimalna udaljenost za komunikaciju je 7 m).

Rezultat: Kada unutarnja jedinica primi signal od korisničkog sučelja, čuje se zvučni signal:

Zvuk	Opis
"biip"- "biip"	Počinje rad jedinice.
"biip"	Promjene postavki.
Dugi "biip"	Rad jedinice se zaustavlja.

4 Prije puštanja u rad

4.1 Pregledni prikaz: Prije puštanja u rad

Ovo poglavlje opisuje što trebate učiniti prije puštanja jedinice u rad.

Uobičajeni tijek rada

Postupak prije puštanja u pogon obično se sastoji od sljedećih faza:

- Umetanje baterija u korisničko sučelje.
- Pričvršćivanje korisničkog sučelja na zid.
- Uključivanje električnog napajanja.

4.2 Za postavljanje držača korisničkog sučelja

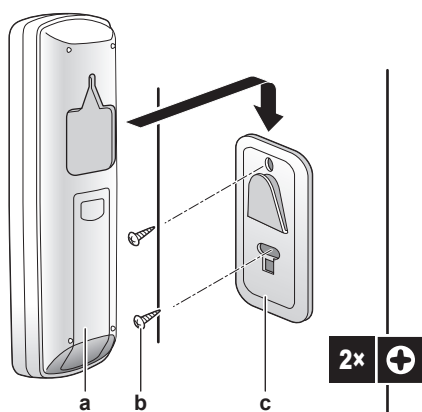

- a** Korisničko sučelje
b Vijci (nisu u isporuci)
c Držač korisničkog sučelja

- 1 Odaberite mjesto gdje će signali dosegnuti jedinicu.
- 2 Pričvrstite nosač vijcima na zid ili slično mjesto.
- 3 Objesite korisničko sučelje na držač.

4.3 Za umetanje baterija

Baterije će trajati približno 1 godinu.

- 1 Uklonite poklopac na poleđini.
- 2 Umetnite obje baterije odjednom.
- 3 Vratite poklopac na mjesto.

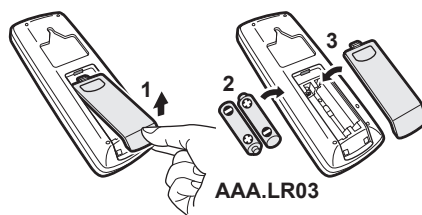

4.4 Za uključivanje električnog napajanja

1 Uključite prekidač strujnog kruga.

Rezultat: Krilce na nutarnjoj jedinici će se otvoriti i zatvoriti da zauzmu početni položaj.

5 Rad

5.1 Raspon rada







Način rada	Raspon rada
Hlađenje ^{(a)(b)}	<ul style="list-style-type: none"> ▪ Vanjska temperatura: -10~46°C DB ▪ Unutarnja temperatura: 18~32°C DB ▪ Unutarnja vlaga: ≤80%
Grijanje ^(a)	<ul style="list-style-type: none"> ▪ Vanjska temperatura: -15~24°C DB ▪ Unutarnja temperatura: 10~30°C DB
Sušenje ^(a)	<ul style="list-style-type: none"> ▪ Vanjska temperatura: -10~46°C DB ▪ Unutarnja temperatura: 18~32°C DB ▪ Unutarnja vlaga: ≤80%



^(a) Sigurnosni uređaj može zaustaviti rad sustava ako jedinica radi izvan svog radnog opsega.

^(b) Može se pojaviti kondenzat i kapanje vode ako jedinica radi izvan svog radnog opsega.

5.2 Kada koristiti pojedinu funkciju

Za određivanje koju funkciju koristiti možete se poslužiti sljedećom tablicom:

Funkcija	Zadaci
Osnovne funkcije	
 Načini rada i temperatura	Za pokretanje/zaustavljanje sustava i podešavanje temperature: <ul style="list-style-type: none"> ▪ Grijanje ili hlađenje prostorije. ▪ Puhanje zraka u prostoriju bez grijanja ili hlađenja. ▪ Smanjivanje vlažnosti u prostoriji. ▪ U načinu 'Automatic', primjerena temperatura i način rada biraju se automatski.
 Smjer strujanja zraka	Za podešavanje smjera strujanja zraka (njihanje krilca ili fiksni položaj).
 Brzina strujanja zraka	Za podešavanje količine zraka puhanog u prostoriju. Za tiši rad.
Napredne funkcije	
 ECONO - Štedljiv način rada	Za korištenje sustava kada koristite još neke uređaje koji troše energiju. Za štednju energije.
 COMFORT - Udoban način rada	Da se postigne udobno strujanje zraka koji NE puše izravno na ljude u prostoriji.
 POWERFUL - Snažno	Za brzo hlađenje ili grijanje prostorije.





Funkcija	Zadaci
 ON timer +  OFF timer	Za automatsko uključivanje ili isključivanje sustava.

5.3 Način rada i zadana temperatura

Kada. Podesite način rada sustava i zadajte temperaturu kada želite:

- Grijanje ili hlađenje prostorije
- Puhanje zraka u prostoriju bez grijanja ili hlađenja
- Smanjivanje vlažnosti u prostoriji

Što. Sustav radi različito ovisno o korisnikovom izboru.

Postavka	Opis
 Automatski	Sustav hladi ili grije prostoriju do zadane vrijednosti temperature. Ako je potrebno automatski se prebacuje između hlađenja i grijanja.
 Sušenje	Sustav smanjuje vlažnost u prostoriji.
 Grijanje	Sustav grije prostoriju do zadane vrijednosti temperature.
 Hlađenje	Sustav hladi prostoriju do zadane vrijednosti temperature.
 Ventilator	Sustav samo upravlja protokom zraka (brzinom i smjerom strujanja zraka). Sustav NE upravlja temperaturom.

Dodatne informacije:

- **Vanjska temperatura.** Učinak hlađenja ili grijanja se smanjuje kada je vanjska temperatura previsoka ili preniska.
- **Način rada odleđivanja.** Tijekom grijanja, na vanjskoj jedinici se može pojaviti inje i smanjiti sposobnost grijanja. U tom se slučaju sustav se automatski prebacuje u način rada za odmrzavanje da otopi inje. Tijekom odmrzavanja NEMA strujanja toplog zraka iz unutrašnje jedinice.

5.3.1 Za pokretanje/zaustavljanje načina rada i podešavanje temperature

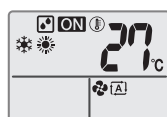

 **ON**: Jedinica radi.

 **A**: Način rada = Automatski

 **S**: Način rada = Sušenje

 **G**: Način rada = Grijanje

 **H**: Način rada = Hlađenje

 **V**: Način rada = Samo ventilator

 **88**°C: Prikazuje zadanu temperaturu.

- 1 Pritisnite  jedanput ili više puta da izaberete način rada.

Rezultat: Način rada će biti zadan kroz slijedeći redoslijed:



- 2 Pritisnite  za **pokretanje** rada.

Rezultat: Na zaslonu se prikazuje **ON**.

Rezultat: Pali se žaruljica 'OPERATION' (Rad).

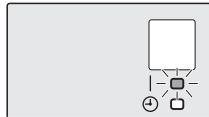

- 3 Pritisnite jedanput ili više puta  da snizite ili povišite **temperaturu**.

Napomena: Kada koristite način rada 'Sušenje' ili 'Samo ventilator', nije moguće podešavanje temperature.



- 4 Pritisnite  za **zaustavljanje** rada.

Rezultat: **ON** nestaje sa zaslona.

Rezultat: Žaruljica indikatora rada 'OPERATION' se gasi.

5.3.2 Brzina strujanja zraka

- 1 Pritisnite  da biste izabrali:

	5 razina brzina strujanja zraka, od "■" do "■■■■"
	Automatski rad podešavanja protoka zraka
	Tihi rad unutrašnje jedinice. Kada je protok zraka podešen na "■", šum iz jedinice postaje tiši.

Za podešavanje brzine strujanja zraka

- 1 Pritisnite  da promijenite postavke protoka zraka kako slijedi:



5.3.3 Smjer strujanja zraka

Kada. Podesite smjer strujanja zraka po želji.

Što. Sustav usmjerava strujanje zraka različito ovisno o izboru korisnika (njihanje lamela ili fiksni položaj). On to čini pomicanjem vertikalnih lamela.

Postavka	Smjer strujanja zraka
 Vertikalno automatsko njihanje	Pomiče gore i dolje.
[—]	Ostaje u fiksnom položaju.

**OPREZ**

- Za podešavanje kuta krilca usmjernika UVIJEK upotrijebite korisničko sučelje. Ako na silu rukom pomičete krilce dok se njiše, mehanizam će se pokvariti.
- Budite pažljivi kada podešavate okomite lamele. Unutar izlaznog otvora za zrak ventilator se okreće velikom brzinom.

Raspon pomicanja krilca se mijenja u skladu s načinom rada. Krilce će stati u gornjem položaju kada se brzina strujanja promijeni na 'slabo' tijekom postavke njihanja gore i dolje.

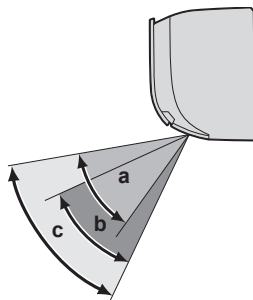

- a Raspon pomicanja krilca u postupku hlađenja ili sušenja
- b Raspon pomicanja krilca tijekom grijanja
- c Raspon pomicanja krilca u načinu 'Samo ventilator'

Za podešavanje lamela (uspravna krilca)

- 1 Držite 1 ili oba gumba i mičite lamele.

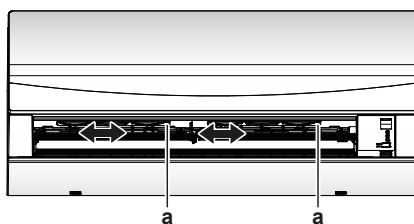

- a Gumbi

**INFORMACIJA**

Ako je jedinica postavljena u kutu prostorije, lamele treba usmjeriti tako da ne gledaju prema zidu. Učinkovitost će se smanjiti ako zid priječi strujanje zraka.

5.3.4 Način rada 'Comfort Airflow' (Udobno strujanje)

Ovaj način se može koristiti tijekom **grijanja** ili **hlađenja**. On će osigurati udobno strujanje koje NIJE usmjereno izravno na ljude u prostoriji. Sustav automatski podešava fiksni položaj strujanja zraka prema gore kod Hlađenja i prema dolje kod Grijanja.

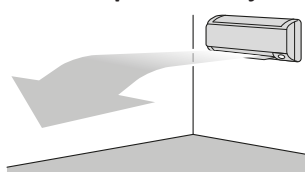
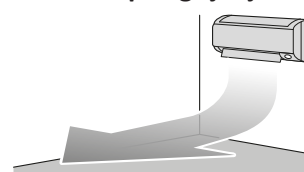
Postupak hlađenja**Postupak grijanja**

**INFORMACIJA**

Načini rada 'Powerful' i 'Comfort airflow' NE MOGU se upotrebljavati istodobno. Prednost ima posljednja odabrana funkcija. Ako se odabere vertikalno automatsko njihanje, način rada 'Comfort airflow' će biti ukinut.

Pokretanje/zaustavljanje COMFORT AIRFLOW rada

- 1 Pritisnite  za pokretanje.

Rezultat: Položaj krilca će se promijeniti, na zaslonu se prikazuje , i brzina strujanja se podešava automatski.

Način rada	Položaj krilca...
Hlađenje/Sušenje	Gore
Grijanje	Dolje

- 2 Pritisnite  za zaustavljanje.

Rezultat: Krilce će se vratiti u položaj prije COMFORT AIRFLOW načina rada; i  nestaje sa zaslona.

5.3.5 Pojačani POWERFUL način rada

Ova funkcija brzo maksimalno pojačava učinak hlađenja/grijanja u bilo kojem načinu rada. Možete dobiti maksimalni kapacitet.

Način rada	Brzina strujanja zraka
Hlađenje/Grijanje	<ul style="list-style-type: none"> ▪ Za maksimalni učinak hlađenja/grijanja, kapacitet vanjske jedinice se povećava. ▪ Brzina strujanja zraka je fiksno postavljena na maksimum. ▪ Temperatura i brzina strujanja se NE MOGU mijenjati.
Sušenje	<ul style="list-style-type: none"> ▪ Postavka temperature je spuštena za 2,5°C. ▪ Postavka brzine strujanja je malo povećana.
Samo ventilator	Brzina strujanja zraka je fiksno postavljena na maksimum.

**INFORMACIJA**

'Powerful' način rada NE MOŽE se koristiti zajedno s načinima rada ECONO ili COMFORT AIRFLOW. Prednost ima posljednja odabrana funkcija.

Pojačani način rada NEĆE povećati kapacitet jedinice ako ona već radi maksimalnim kapacitetom.



Pokretanje/zaustavljanje POWERFUL rada

- 1 Pritisnite  za pokretanje.

Rezultat: Na zaslonu se prikazuje . Pojačani način rada traje 20 minuta; nakon toga, rad se vraća u prethodno zadani način.

2 Pritisnite  za zaustavljanje.

Rezultat:  nestaje sa zaslona.

Napomena: 'Powerful' način rada može se odabrati samo kada jedinica radi. Ako pritisnete  ili ako promijenite način rada, rad će se prekinuti;  nestaje sa zaslona.

5.3.6 ECONO rad

To je funkcija koja omogućava učinkovit rad uz ograničavanje maksimalne vrijednosti potrošnje struje. Ta je funkcija korisna za slučaj kada treba paziti da se ne aktivira zaštitna strujna sklopka ako uređaj radi istodobno s drugim uređajima.



INFORMACIJA

- Načini rada 'Powerful' i 'Econo' se NE MOGU upotrebljavati istodobno. Prednost ima posljednja odabrana funkcija.
- ECONO način rada smanjuje potrošnju struje vanjske jedinice tako što ograničava broj okretaja kompresora. Ako je potrošnje energije već niska, 'Econo' rad NEĆE sniziti potrošnju električne energije.

Pokretanje/zaustavljanje ECONO rada

1 Pritisnite  za pokretanje.

Rezultat: Na zaslonu se prikazuje .

2 Pritisnite  za zaustavljanje.

Rezultat:  nestaje sa zaslona.

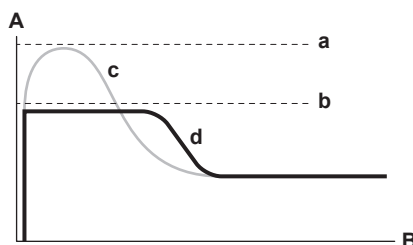

- A Jakost struje i potrošnja energije
- B Vrijeme
- a Maksimalno uz normalan rad
- b Maksimalno tijekom ECONO rada
- c Normalan rad
- d ECONO rad

- Dijagram služi samo u svrhu ilustracije.
- Maksimalna jakost struje i potrošnja energije klima-uređaja u ECONO radu se mijenjaju ovisno o priključenoj vanjskoj jedinici.

5.3.7 Rad OFF/ON vremenskog programatora

Funkcije vremenskog programatora su korisne za automatsko uključivanje/isključivanje klima uređaja noću i ujutro. Također možete upotrebljavati i kombinacije tipki 'OFF Timer' i 'ON Timer'.

**INFORMACIJA**

Programirajte vrijeme ponovo u slučaju:

- Ako je zaštitna sklopka isključila jedinicu.
- Ako je došlo do nestanka struje.
- Nakon zamjene baterija u korisničkom sučelju.

Pokretanje/zaustavljanje 'ON timer' rada

- 1 Pritisnite za pokretanje.

Rezultat: Na zaslonu se pojavljuje i pali se svjetlo vremenskog programatora (timer).

**INFORMACIJA**

Svaki put kada se pritisne tipka , vrijeme ide naprijed za 1 sat. Vrijeme programatora se može podesiti između 1 do 12 sati.

- 2 Pritisnite za zaustavljanje.

Rezultat: nestaje sa zaslona i svjetlo vremenskog programatora se gasi.

Pokretanje/zaustavljanje 'OFF timer' rada

Koristite ovu značajku ako jedinica radi, a vi želite zaustaviti rad nakon nekog vremena.

- 1 Pritisnite za pokretanje.

Rezultat: Na zaslonu se pojavljuje i pali se svjetlo vremenskog programatora (timer).

**INFORMACIJA**

Svaki put kada se pritisne tipka , vrijeme ide naprijed za 1 sat. Vrijeme programatora se može podesiti između 1 do 9 sati.

- 2 Pritisnite za zaustavljanje.

Rezultat: nestaje sa zaslona i svjetlo vremenskog programatora se gasi.

**INFORMACIJA**

Kada podesite VRIJEME ISKLJUČIVANJA/UKLJUČIVANJA, podešeno vrijeme pohranjeno je u memoriji. Memorija se briše pri zamjeni baterija korisničkog sučelja.

Korištenje noćnog načina rada u kombinaciji sa funkcijom 'OFF timer'

Klima uređaj automatski podešava temperaturu (0,5°C više u hlađenju i 2,0°C niže u grijanju), kako bi se spriječilo prejak hlađenje/grijanje i zajamčila udobna temperatura za spavanje.

Kombiniranje vremena uključivanja (ON timer) i isključivanja (OFF timer)

- 1 O podešavanju vremenskog programatora pogledajte u poglavljima "Pokretanje/zaustavljanje 'OFF timer' rada" [▶ 20] i "Pokretanje/zaustavljanje 'ON timer' rada" [▶ 20].

Rezultat: Na zaslonu se prikazuje OFF i ON.

- 2 Primjer onoga što se prikazuje na zaslonu ako kombinirate 2 tajmera:



6 Štednja energije i optimalan rad



INFORMACIJA

- Čak i kada je jedinica isključena, ona troši struju.
- Kada se nakon nestanka struja ponovo vrati, uspostaviti će se prethodno izabrani način rada.



OPREZ

NIKADA ne izlažite malu djecu, biljke ili životinje izravnom strujanju zraka.



NAPOMENA

NEMOJTE stavljati ispod unutrašnje i/ili vanjske jedinice ništa što bi se moglo smočiti. U protivnom, kondenzacija na jedinici ili rashladnim cijevima, nečistoća filtra za zrak ili začepljenje odvoda mogu uzrokovati kapanje i smočiti ili oštetiti predmete koji se nalaze ispod.



UPOZORENJE

U blizini klima uređaja NEMOJTE odlagati spremnik sa zapaljivim raspršivačem i NEMOJTE koristiti raspršivače pored jedinice. To može prouzročiti požar.



OPREZ

NEMOJTE uključivati sustav ako koristite insekticid za sobu na bazi dima. Kemikalije se mogu nakupiti u jedinici i ugroziti zdravlje onih koji su preosjetljivi na takve kemikalije.

Obratite pažnju na slijedeće mjere opreza kako biste osigurali da sustav pravilno radi.

- Spriječite da izravno sunčevo svjetlo ulazi u prostoriju tokom hlađenja, zavjesama ili žaluzinama.
- Osigurajte dobro prozračivanje prostora. NEMOJTE zapriječiti ni jedan otvor za provjetranje.
- Često prozračujte. Duže korištenje zahtijeva posvećivanje posebne pažnje provjetranju.
- Držite vrata i prozore zatvorene. Ako vrata i prozori ostanu otvoreni, zrak će strujati van iz prostorije i smanjivati učinak hlađenja ili grijanja.
- Pazite da prostoriju NE rashladite ili zagrijete prekomjerno. Održavanje temperature na umjerenj razini pomaže u štednji energije.
- NIKADA ne stavljajte predmete blizu izlaznog ili ulaznog otvora za zrak na jedinici. To može prouzročiti smanjeni učinak grijanja/hlađenja ili zaustaviti rad uređaja.
- Isključite prekidač kada jedinicu NE koristite u dužim razdobljima. Ako je prekidač postavljen na uključeno, jedinica troši struju. Da biste osigurali nesmetan rad uređaja, uključite prekidač 6 sati prije puštanja uređaja u rad.
- Jedinica se može znojiti kada je vlaga veća od 80% ili kada je izlazni otvor izljeva začepljen.
- Za udoban okoliš pravilno podesite temperaturu prostorije. Izbjegavajte pretjerano grijanje ili hlađenje. Uzmite u obzir da je potrebno neko vrijeme da sobna temperatura postigne vrijednost zadane temperature. Razmislite o upotrebi mogućnosti podešavanja timera.

- Podesite smjer strujanja zraka da se izbjegne skupljanje hladnog zraka na podu ili toplog zraka ispod stropa. (Gore prema stropu tijekom hlađenja ili sušenja, a tijekom grijanja ga usmjerite prema dolje.)
- Izbjegavajte izravno strujanje prema onima koji borave u prostoriji.
- Da bi se štedjela energija, podesite sustav da radi unutar preporučenog raspona temperature (26~28°C za hlađenje i 20~24°C za grijanje).

7 Održavanje i servisiranje

7.1 Pregled: održavanje i servisiranje

Instalater mora provesti godišnje održavanje.

O rashladnom sredstvu

Proizvod sadrži fluorirane stakleničke plinove. NE ispuštajte plinove u atmosferu.

Vrsta rashladnog sredstva: R32

Vrijednost potencijala globalnog zatopljenja (GEP): 675



NAPOMENA

Važeći propisi o **fluoriranim stakleničkim plinovima** zahtijevaju da punjenje rashladnog sredstva jedinice bude izraženo i u težini i u ekvivalentu CO₂.

Formula za izračun količine ekvivalenta CO₂ u tonama: GWP vrijednost rashladnog sredstva × ukupna količina punjenja rashladnog sredstva [u kg]/1000

Više informacija zatražite od svog instalatera.



UPOZORENJE

Rashladno sredstvo u jedinici je blago zapaljivo, ali normalno NE curi iz sustava. Ako rashladno sredstvo procuruje u prostoriju, u dodiru s plamenikom, grijačem ili štednjakom može dovesti do požara ili stvaranja štetnog plina.

Isključite sve uređaje za grijanje plamenom, prozračite prostoriju i obratite se trgovcu kod kojeg ste kupili uređaj.

NEMOJTE upotrebljavati uređaj dok serviser ne potvrdi da je popravljen dio iz kojeg je curilo rashladno sredstvo.



UPOZORENJE

- NEMOJTE bušiti ili paliti dijelove kruga rashladnog sredstva.
- NEMOJTE koristiti nikakva sredstva za ubrzanje odleđivanja ili čišćenje, osim onih koje je preporučio proizvođač.
- Imajte na umu da rashladno sredstvo u sustavu nema mirisa.



UPOZORENJE

Uređaj treba biti pohranjen u prostoriji u kojoj nema stalno uključenih izvora paljenja (primjer: otvoreni plamen, uključeni plinski uređaj ili uključeni električni grijač).



NAPOMENA

Održavanje MORA provoditi ovlašteni instalater ili servisni tehničar.

Preporučujemo da obavite održavanje najmanje jednom godišnje. Međutim, važeći zakonski propisi mogu zahtijevati kraće rokove održavanja.



OPASNOST: OPASNOST OD STRUJNOG UDARA

Da biste očistili klima uređaj ili filter za zrak, svakako zaustavite rad i PREKINITE svako električno napajanje. U protivnom, može doći do udara struje što će uzrokovati povredu.

**UPOZORENJE**

Za sprečavanje strujnog udara ili požara:

- NE ispirite jedinicu vodom.
- NE rukujte jedinicom mokrim rukama.
- NE stavljajte nikakve predmete s vodom na jedinicu.

**OPREZ**

Nakon duže upotrebe, provjerite ima li oštećenja na postolju ili spojnicama uređaja. Ako je oštećeno, uređaj može pasti i uzrokovati povredu.

**OPREZ**

NEMOJTE dodirivati rashladne diskove izmjenjivača topline. Ti rashladni diskovi su oštri i uzrokovat će povredu.

**UPOZORENJE**

Morate biti oprezni s ljestvama kada radite na visini.

**NAPOMENA**

Održavanje MORA provoditi ovlašteni instalater ili servisni tehničar.

Upotrebljavajte samo Daikin servisne dijelove.

Preporučujemo da obavite održavanje najmanje jednom godišnje. Međutim, važeći zakonski propisi mogu zahtijevati kraće rokove održavanja.

7.2 Čišćenje unutarnje jedinice i korisničkog sučelja

**NAPOMENA**

- NEMOJTE upotrebljavati benzin, benzen, razrjeđivač, prah za poliranje ili tekuće insekticide. **Moguća posljedica:** Izblijeđivanje boje i izobličenja.
- NEMOJTE koristiti vodu koja je toplija od 40°C. **Moguća posljedica:** Izblijeđivanje boje i izobličenja.
- NEMOJTE upotrebljavati sredstva za poliranje.
- NEMOJTE upotrebljavati četku za struganje. **Moguća posljedica:** Površinski zaštitni sloj se guli.
- Kao krajnji korisnik, NIKADA ne smijete čistiti unutar dijelova jedinice; taj posao mora izvesti kvalificirana servisna osoba. Obratite se vašem trgovcu.

**OPASNOST: OPASNOST OD STRUJNOG UDARA**

Prije čišćenja zaustavite rad, ISKLJUČITE uređaj pomoću prekidača, ili izvucite kabel za napajanje. U protivnom, može doći do udara struje što će uzrokovati povredu.

- 1 Čistiti mekom krpom. Ako se mrlje teško uklanjaju, upotrijebite vodu ili neutralni deterdžent.

7.3 Kako očistiti prednju ploču

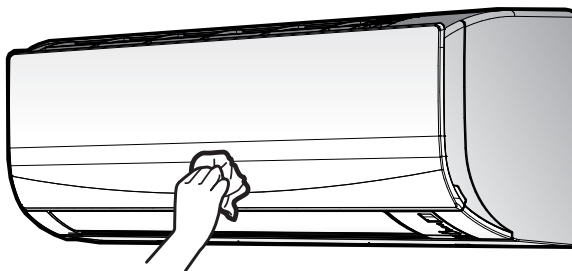

- 1 Očistite prednju ploču mekom krpom. Ako se mrlje teško uklanjaju, upotrijebite vodu ili neutralni deterdžent.

7.4 O filtrima za zrak

Ako jedinica radi sa zamazanim filtrima to znači da filter:

- NE MOŽE dezodorirati zrak,
- NE MOŽE pročišćavati zrak,
- slabije grijanje/hlađenje,
- uzrokuje neugodan miris.

7.5 Za čišćenje filtera zraka

- 1 Pritisnite jezičac na sredini svakog filtera za zrak, a zatim povucite dole.
- 2 Izvucite filtre za zrak.

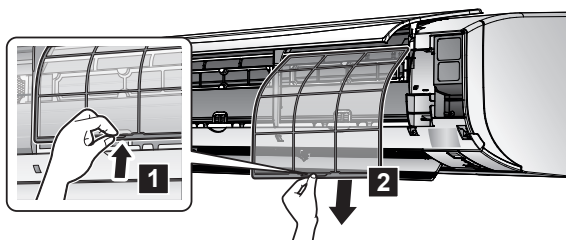

- 3 Operite filtre vodom, ili ih očistite usisivačem prašine.

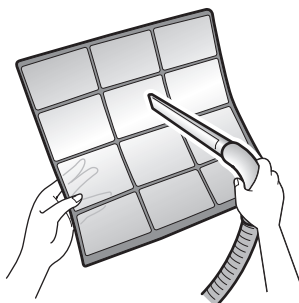

- 4 Potopite u mlaku vodu na 10 do 15 minuta.

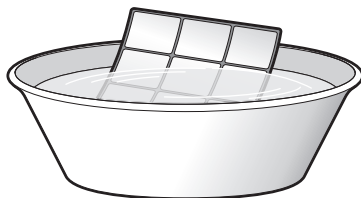

- 5 Vratite sve filtre na njihove prvobitne položaje.





INFORMACIJA

- Ako se prašina NE skida lako, operite ih neutralnim deterđentom razblaženim mlakom vodom. Osušite filtre na sjenovitom mjestu.
- Preporučuje se čišćenje filtra za zrak svaka 2 tjedna.

7.6 Uzmite u obzir slijedeće stavke prije dugog razdoblja mirovanja

Pokrenite jedinicu u načinu 'Samo ventilator' na nekoliko sati za isušivanje unutrašnjosti unutarnje jedinice.

- 1 Pritisnite  i odaberite način rada 'Samo ventilator'.
- 2 Pritisnite  za pokretanje rada.
- 3 Nakon prestanka rada, isključite prekidač električnog napajanja.
- 4 Očistite filtre za zrak i ponovo ih namjestite u originalni položaj.
- 5 Izvadite baterije iz korisničkog sučelja.



INFORMACIJA

Preporučuje se periodično održavanje koje treba obaviti stručnjak. Za specijalno održavanje, obratite se vašem zastupniku. Troškove održavanja snosit će korisnik.

U nekim uvjetima rada, unutrašnjost klima uređaja može postati zaprljana nakon nekoliko sezona korištenja. Posljedica toga je slabija učinkovitost.

8 Otklanjanje smetnji

Ako nastane jedan od sljedećih kvarova, poduzmite donje mjere i obratite se Vašem dobavljaču.



UPOZORENJE

Kod neuobičajene pojave (kao miris paljevine itd.), zaustavite rad i ISKLJUČITE električno napajanje.

Nastavak rada u takvim uvjetima može uzrokovati kvar, udare struje ili požar. Obratite se vašem trgovcu.

Sustav MORA popravljati kvalificirani serviser.

Kvar	Mjere
Ako se sigurnosna naprava kao osigurač, ili strujna zaštitna sklopka - FID često aktiviraju, ili ako ON/OFF sklopka NE radi pravilno.	Sklopkom isključite glavno napajanje.
Ako voda curi iz jedinice.	Rad odmah prekinite.
Preklopnik za rad NE radi kako treba.	Isključite napajanje.
Ako na zaslonu korisničkog sučelja stoji broj jedinice i lampica pogona trepće i pojavi se kôd neispravnosti.	Obavijestite svog dobavljača i prijavite kôd neispravnosti.

Ako sustav NE radi pravilno, osim u gore spomenutim slučajevima, i nije vidljiv niti jedan od gore navedenih kvarova, pregledajte sustav u skladu sa sljedećim postupkom.

Kvar	Mjere
Ako sustav uopće NE radi.	<ul style="list-style-type: none"> ▪ Provjerite je li nestalo struje. Čekajte da struja dođe. Ako do nestanka struje dođe za vrijeme rada, sustav se automatski ponovo pokreće čim struja dođe. ▪ Provjerite je li pregorio osigurač ili je iskočila zaštitna sklopka. Promijenite osigurač ili ponovo podesite prekidač. ▪ Provjerite baterije korisničkog sučelja.
Sustav iznenada prestaje raditi.	<ul style="list-style-type: none"> ▪ Provjerite da dovod i odvod zraka unutarne ili vanjske jedinice NISU zatvoreni nekim zaprekama. Uklonite zapreke i omogućite slobodno strujanje zraka. ▪ Klima uređaj može prestati raditi uslijed naglog velikog kolebanja napona kao mjera zaštite sustava. On automatski ponovo počinje raditi nakon otprilike 3 minute.

Kvar	Mjere
Sustav radi ali ne hladi ili ne grije dovoljno.	<ul style="list-style-type: none"> ▪ Provjerite postavke brzine strujanja zraka. Pogledajte odlomak "5.3.2 Brzina strujanja zraka" [▶ 16]. ▪ Provjerite podešenost temperature. Pogledajte odlomak "5.3.1 Za pokretanje/zaustavljanje načina rada i podešavanje temperature" [▶ 15]. ▪ Provjerite je li postavka smjera strujanja zraka dobra. Pogledajte odlomak "5.3.3 Smjer strujanja zraka" [▶ 16]. ▪ Provjerite da dovod i odvod zraka unutarnje ili vanjske jedinice NISU zatvoreni nekim zaprekama. Uklonite zapreke i omogućite slobodno strujanje zraka.
Sustav radi ali ne hladi ili ne grije dovoljno (zrak NE puše iz jedinice).	<ul style="list-style-type: none"> ▪ Klima uređaj se možda zagrijava u pripremi za postupak grijanja. Pričekajte 1 do 4 minute. ▪ Jedinica možda radi u načinu odleđivanja.
Sustav radi ali ne hladi ili ne grije dovoljno (zrak puše iz jedinice).	<ul style="list-style-type: none"> ▪ Provjerite jesu li filtri za zrak začepljeni. Očistite filtre za zrak. Pogledajte "7 Održavanje i servisiranje" [▶ 23]. ▪ Provjerite da vrata i prozori nisu otvoreni. Zatvorite vrata i prozore da spriječite propuh. ▪ Provjerite da li jedinica radi u načinu 'Econo'. Pogledajte odlomak "5.3.6 ECONO rad" [▶ 19]. ▪ Provjerite nalazi li se neposredno ispod ili pored unutarnje jedinice neki namještaj. Uklonite namještaj.
Tokom rada događa se neuobičajeno funkcioniranje.	Klima uređaj može imati kvar zbog munja ili radio valova. Okrenite sklopku u položaj OFF i vratite u položaj ON.
Unutarnja jedinica NE prima signal od korisničkog sučelja.	<ul style="list-style-type: none"> ▪ Provjerite baterije korisničkog sučelja. ▪ Sa sigurnošću utvrdite da predajnik NIJE izložen izravnom sunčevom svjetlu. ▪ Provjerite ima li u prostoriji fluorescentnih svjetiljki elektroničkog tipa paljenja. Obratite se vašem trgovcu.
Zaslon korisničkog sučelja je prazan.	Zamijenite baterije korisničkog sučelja.
Na korisničkom sučelju se prikazuje kôd greške.	Obratite se svom lokalnom dobavljaču. Detaljni popis kôdova grešaka potražite u " 8.2 Rješavanje problema na osnovi kôdova grešaka " [▶ 30].
Ostali električni uređaji počinju s radom.	Ako signali korisničkog sučelja pokreću neke druge električne uređaje, premjestite te uređaje dalje i obratite se vašem zastupniku.

Ako nakon gornjih provjera ne možete sami otkloniti problem, obratite se svom instalateru i navedite simptome, kompletan naziv modela uređaja (s brojem proizvođača, ako je moguće) i datum postavljanja (vjerojatno u jamstvenom listu).

8.1 Simptomi koji NISU neispravnost sustava

Slijedeći simptomi NISU znakovi neispravnosti sustava:

8.1.1 Simptom: Čuje se zvuk kao da teče voda

- Taj zvuk uzrokuje rashladno sredstvo koje teče u klima uređaju.
- Taj zvuk može nastati kada voda teče iz jedinice tijekom postupka hlađenja ili sušenja.

8.1.2 Simptom: Čuje se zvuk puhanja

Taj zvuk nastaje kada se promijeni smjer protoka rashladnog sredstva kroz klima-uređaj (npr. kod prelaska sa hlađenja na grijanje).

8.1.3 Simptom: Čuje se zvuk kuckanja

Taj zvuk nastaje kada se klima uređaj blago širi ili skuplja uslijed promjena temperature.

8.1.4 Simptom: Čuje se zvuk zviždanja

Taj zvuk nastaje kada rashladno sredstvo teče tijekom postupka odleđivanja.

8.1.5 Simptom: Čuje se kliktanje kada uređaj radi ili je u praznom hodu

Taj zvuk nastaje kada rade upravljački ventili hlađenja ili se čuju električni dijelovi.

8.1.6 Simptom: Čuje se zvuk pljeskanja

Taj zvuk nastaje kada vanjski uređaj usisava zrak iz prostorije (npr. odsisni ventilator, napa) dok su vrata i prozori prostorije zatvoreni. Otvorite vrata ili prozore, ili isključite vanjski uređaj.

8.1.7 Simptom: Jedinice mogu ispuštati neugodne mirise

Uređaj može apsorbirati mirise iz prostorija, namještaja, cigareta, itd. i zatim ih ponovo izbacivati.

8.1.8 Simptom: Ventilator vanjske jedinice se okreće dok klima uređaj ne radi

- **Nakon prestanka rada.** Ventilator vanjske jedinice se nastavlja okretati daljnjih 30 sekundi zbog zaštite sustava.
- **Dok klima uređaj nije uključen.** Ako je vanjska temperatura vrlo visoka, vanjski se ventilator počinje okretati zbog zaštite sustava.

8.2 Rješavanje problema na osnovi kôdova grešaka

Dijagnoza kvara pomoću korisničkog sučelja

Ako s jedinicom dođe do problema možete prepoznati kvar provjerom koda greške na korisničkom sučelju. Važno je razumjeti problem i poduzeti protumjere prije poništavanja kôda greške. To treba obaviti ovlašteni instalater ili vaš lokalni dobavljač.



INFORMACIJA

U priručniku za servisiranje potražite sljedeće:

- Cjelovit popis kodova pogrešaka
- Detaljnije smjernice za rješavanje problema za svaku pogrešku

Da biste korisničkim sučeljem provjerili kôd greške

- 1 Usmjerite korisničko sučelje prema jedinici i pritisnite **CANCEL** oko 5 sekunda.

Rezultat: trepće u polju prikaza postavke temperature.

- 2 Usmjerite korisničko sučelje prema jedinici i pritisnite **CANCEL** ponovo sve dok se ne čuje postojani zvučni signal.

Rezultat: Kôd se sada prikazuje na zaslonu.



INFORMACIJA

- Kratki pisak i 2 uzastopna piska označavaju neodgovarajuće kodove.
- Za poništavanje prikazanog koda, držite tipku **CANCEL** 5 sekunda. Kôd će također nestati sa zaslona i ako tipku **NE** pritisnete unutar 1 minute.

Sustav

Kôd greške	Opis
00	Normalno
U0	Nedostatak rashladnog sredstva
U2	Otkriven previsok napon
U4	Greška prijenosa signala (između nutarnje i vanjske jedinice)
UR	Kombinirana greška unutarnje/vanjske jedinice

Unutarnja jedinica

Kôd greške	Opis
R1	Neispravna tiskana pločica unutarnje jedinice
R5	Zaštita od zaleđivanja ili kontrola visokog tlaka
R6	Neispravan motor ventilatora (DC motor)
ε9	Neispravan termistor za sobnu temperaturu

Vanjska jedinica

Kôd greške	Opis
ER	Neispravnost 4-smjernog ventila
E1	Neispravna tiskana pločica vanjske jedinice
ε5	Aktiviranje zaštite (kompresora) od preopterećenja

Kôd greške	Opis
E6	Blokada kompresora
E7	Blokada DC ventilatora
E8	Preopterećenje ulaznog napajanja
F3	Nadzor temperature cijevi za kondenzat
F6	Nadzor visokog tlaka (u modu hlađenja)
H0	Neispravnost osjetnika sustava kompresora
H6	Neispravnost osjetnika položaja
H8	Greška na osjetniku DC napona / struje
H9	Neispravan termistor za vanjsku temperaturu
J3	Neispravan termistor cijevi za kondenzat
J6	Neispravan termistor vanjskog izmjenjivača topline
L3	Greška grijanja električnih dijelova
L4	Porast temperature lamela radijatora
L5	Iznenadno preopterećenje invertera (DC)
P4	Neispravan termistor lamela radijatora
F8	Greška unutarnje temperature kompresora

9 Odlaganje na otpad



NAPOMENA

NEMOJTE pokušati rastaviti sustav sami: rastavljanje sustava za klimatizaciju, postupanje s rashladnim sredstvom, uljem i svim ostalim dijelovima, MORA biti provedeno u skladu s važećim propisima. Uređaji se u specijaliziranom pogonu MORAJU obraditi za ponovnu upotrebu, recikliranje i uklanjanje.

10 Rječnik

DHW = kućna vruća voda (KVV)

Vruća voda za upotrebu u kućanstvu u svim vrstama zgrada.

LWT = Temperatura izlazne vode

Temperatura vode na izlazu vode iz jedinice.

Zastupnik

Zastupnik za prodaju proizvoda.

Ovlašteni instalater

Tehnički obučena osoba kvalificirana za instalaciju proizvoda.

Korisnik

Osoba koja je vlasnik proizvoda i/ili njime rukuje.

Važeći zakoni

Sve međunarodne, europske, nacionalne i lokalne direktive, zakoni, propisi i/ili pravila koji su mjerodavni i važeći za određeni proizvod ili domenu.

Tvrtka za servisiranje

Kvalificirana tvrtka koja može obaviti ili koordinirati potreban servis proizvoda.

Priručnik za postavljanje

Priručnik s uputama specifičan za određeni proizvod ili aplikaciju u kojem je objašnjeno njihovo postavljanje, konfiguriranje i održavanje.

Priručnik za upotrebu

Priručnik s uputama specifičan za određeni proizvod ili aplikaciju u kojem je objašnjena njihova upotreba.

Dodatna oprema

Naljepnice, priručnici, informativni listovi i oprema koji su isporučeni s proizvodom i koje treba instalirati u skladu s uputama u popratnoj dokumentaciji.

Opcionalna oprema

Oprema koju je proizvela ili odobrila tvrtka Daikin i koja se može kombinirati s proizvodom u skladu s uputama u popratnoj dokumentaciji.

Lokalna nabava

Oprema koju NIJE proizvela tvrtka Daikin i koja se može kombinirati s proizvodom u skladu s uputama u popratnoj dokumentaciji.

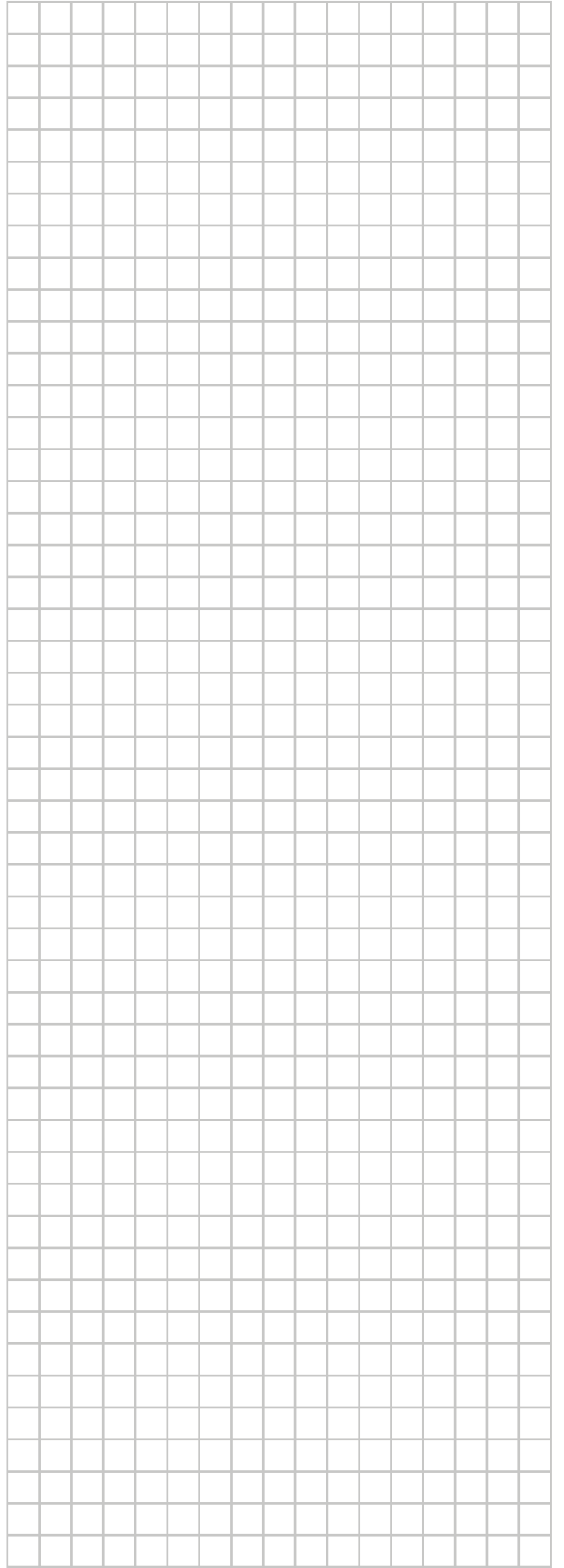

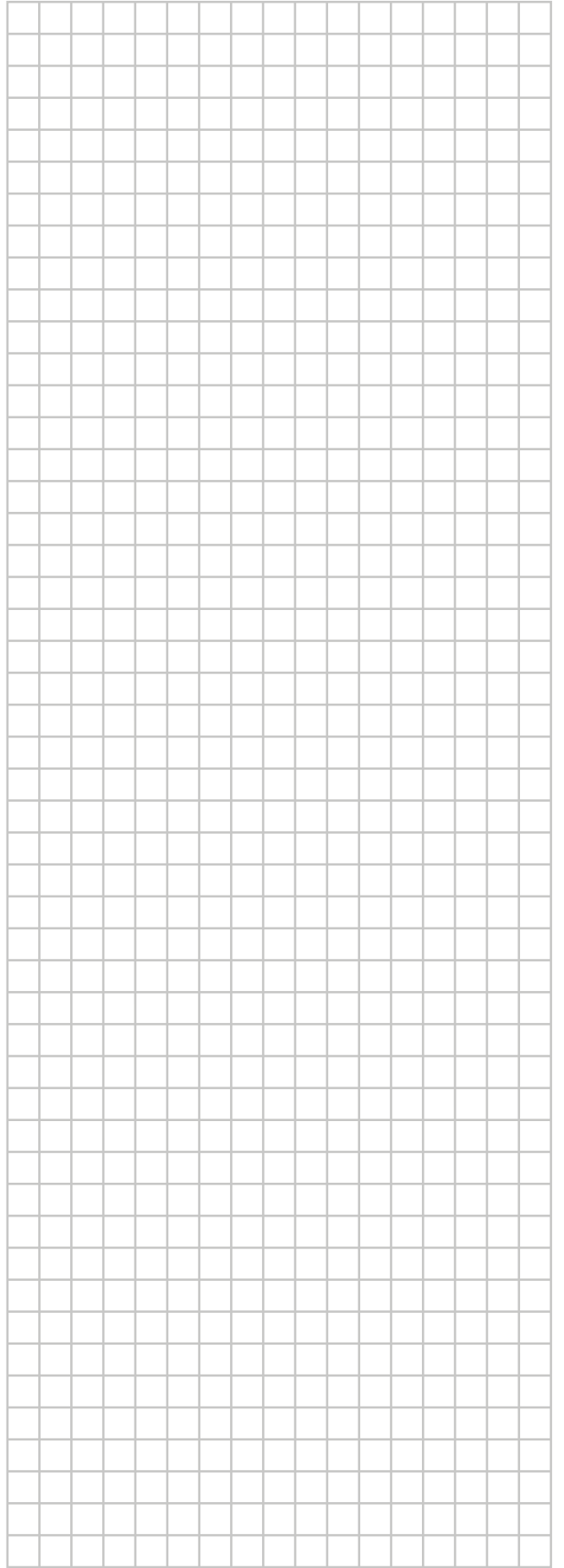

ERC

DAIKIN ISITMA VE SOĞUTMA SİSTEMLERİ SAN.TİC. A.Ş.

Gülsuyu Mahallesi, Fevzi Çakmak Caddesi, Burçak Sokak, No:20, 34848 Maltepe

İSTANBUL / TÜRKİYE

Tel: 0216 453 27 00

Faks: 0216 671 06 00

Çağrı Merkezi: 444 999 0

Web: www.daikin.com.tr

DAIKIN EUROPE N.V.

Zandvoordestraat 300, B-8400 Oostende, Belgium

4D520466-8D 2021.06

Copyright 2021 Daikin