

Referentni vodič za korisnika

## Split klima uređaj postavljen na zid

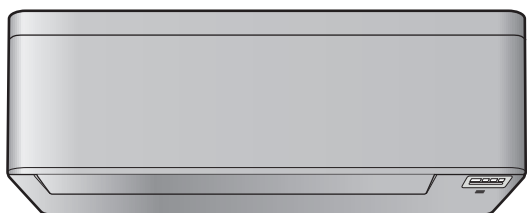

Download the  
ONECTA app

 STAND BY ME

Discover our service offer

CTXA15C2V1BW  
FTXA20C2V1BW  
FTXA25C2V1BW  
FTXA35C2V1BW  
FTXA42C2V1BW  
FTXA50C2V1BW

CTXA15C2V1BS  
FTXA20C2V1BS  
FTXA25C2V1BS  
FTXA35C2V1BS  
FTXA42C2V1BS  
FTXA50C2V1BS

CTXA15C2V1BB  
FTXA20C2V1BB  
FTXA25C2V1BB  
FTXA35C2V1BB  
FTXA42C2V1BB  
FTXA50C2V1BB

# Sadržaj

<b>1</b>	<b>O dokumentaciji</b>	<b>4</b>
1.1	O ovom dokumentu .....	4
1.2	Značenje upozorenja i simbola .....	5
<b>2</b>	<b>Sigurnosne upute za korisnike</b>	<b>7</b>
2.1	Općenito .....	7
2.2	Upute za sigurno rukovanje .....	8
<b>3</b>	<b>O sistemu</b>	<b>11</b>
3.1	Unutrašnja jedinica.....	11
3.1.1	Ekran unutrašnje jedinice .....	12
3.2	O korisničkom sučelju.....	12
3.2.1	Komponente: Bežični daljinski upravljač.....	13
3.2.2	Status: LCD ekran bežičnog daljinskog upravljača .....	13
3.2.3	Rad bežičnog daljinskog upravljača .....	15
<b>4</b>	<b>Prije puštanja u rad</b>	<b>16</b>
4.1	Pregled: Prije puštanja u rad .....	16
4.2	Montiranje držača bežičnog daljinskog upravljača.....	16
4.3	Umetanje baterija .....	16
4.4	Postavka sata.....	17
4.4.1	Postavljanje sata .....	17
4.5	Osvjetljenje displeja unutrašnje jedinice .....	18
4.5.1	Postavljanje osvjetljenja displeja unutrašnje jedinice.....	18
4.6	Uključivanje električnog napajanja .....	18
4.7	Promjena postavke položaja unutrašnje jedinice.....	18
<b>5</b>	<b>Rad</b>	<b>20</b>
5.1	Raspon rada.....	20
5.2	Kada koristiti pojedinu funkciju.....	20
5.3	Načini rada i zadana temperatura.....	21
5.3.1	Za pokretanje/zaustavljanje rada i podešavanje temperature.....	22
5.4	Brzina strujanja zraka .....	22
5.4.1	Podešavanje brzine strujanja zraka .....	23
5.5	Smjer protoka zraka .....	23
5.5.1	Podešavanje vertikalnog smjera strujanja zraka .....	24
5.5.2	Podešavanje horizontalnog smjera strujanja zraka .....	24
5.5.3	Upotreba 3D smjera strujanja zraka.....	24
5.6	Ugodan način strujanja zraka i rad inteligentnog oka .....	24
5.6.1	Ugodan način strujanja zraka .....	24
5.6.2	Rad inteligentnog oka .....	26
5.6.3	Pokretanje/zaustavljanje udobnog načina rada i rada inteligentnog oka .....	26
5.7	Snažan način rada.....	27
5.7.1	Pokretanje/zaustavljanje snažnog načina rada.....	27
5.8	Econo - štedljivi način i tihi rad vanjske jedinice.....	27
5.8.1	Econo - štedljivi način rada .....	27
5.8.2	Tihi rad vanjske jedinice.....	28
5.8.3	Pokretanje/zaustavljanje Econo - štedljivog načina i tihog rada vanjske jedinice .....	28
5.9	Način rada Flash Streamer (pročišćavanje zraka).....	29
5.9.1	Pokretanje/zaustavljanje načina rada Flash Streamer (pročišćavanje zraka) .....	29
5.10	Funkcija OFF/ON timer (Vremenski programator isključivanja/uključivanja).....	29
5.10.1	Postavka 24-satnog vremenskog programatora isključivanja/uključivanja.....	30
5.10.2	Postavka 12-satnog odbrojavanja vremenskog programatora isključivanja/uključivanja .....	31
5.11	Sedmični rad vremenskog programatora .....	32
5.11.1	Postavljanje sedmičnog rada vremenskog programatora .....	33
5.11.2	Kopiranje rezervacije .....	34
5.11.3	Potvrda rezervacija .....	35
5.11.4	Deaktiviranje i reaktiviranje sedmičnog rada vremenskog programatora .....	35
5.11.5	Brisanje rezervacija .....	36
5.12	Bežična LAN veza .....	36
5.12.1	Mjere opreza prilikom upotrebe bežičnog LAN-a.....	37
5.12.2	Da instalirate aplikaciju ONECTA .....	37
5.12.3	Postavljanje bežične veze .....	37

<b>6</b>	<b>Ušteda energije i optimalan rad</b>	<b>41</b>
<b>7</b>	<b>Održavanje i servis</b>	<b>43</b>
7.1	Pregled: Održavanje i servis .....	43
7.2	Čišćenje unutrašnje jedinice i bežičnog daljinskog upravljača .....	44
7.3	Za čišćenje prednje ploče .....	44
7.4	Otvaranje prednje ploče .....	45
7.5	O filterima za zrak .....	45
7.6	Čišćenje filtera za zrak .....	46
7.7	Čišćenje filtera za uklanjanje neugodnih mirisa od titanijevog apatita i čestica srebra (Ag-ion filter) .....	47
7.8	Zamjena filtera za uklanjanje neugodnih mirisa od titanijevog apatita i česticama srebra (Ag-ion filter) .....	48
7.9	Zatvaranje prednje ploče .....	48
7.10	Skidanje prednje ploče .....	48
7.11	Uzmite u obzir sljedeće stavke prije dugog razdoblja mirovanja .....	49
<b>8</b>	<b>Rješavanje problema</b>	<b>51</b>
8.1	Simptomi koji NISU kvar sistema .....	53
8.1.1	Simptom: Čuje se zvuk kao da teče voda .....	53
8.1.2	Simptom: Čuje se zvuk puhanja .....	53
8.1.3	Simptom: Čuje se zvuk kuckanja .....	54
8.1.4	Simptom: Čuje se zvuk zviždanja .....	54
8.1.5	Simptom: Zvuk kliktanja kada uređaj radi ili je u praznom hodu .....	54
8.1.6	Simptom: Čuje se zvuk pljeskanja .....	54
8.1.7	Simptom: Bijela maglica izlazi iz jedinice (unutrašnje jedinice, vanjske jedinice) .....	54
8.1.8	Simptom: Jedinice mogu ispuštati mirise .....	54
8.1.9	Simptom: Ventilator vanjske jedinice se okreće dok klima uređaj ne radi .....	54
8.1.10	Simptom: Postavka brzine strujanja zraka se NE nastavlja kada je Ugodno strujanje zraka deaktivirano u aplikaciji ONECTA .....	54
8.1.11	Simptom: Neke ikonice rada nisu vidljive na bežičnom daljinskom upravljaču ili se neke funkcije ne mogu aktivirati u aplikaciji ONECTA .....	54
8.1.12	Simptom: U aplikaciji ONECTA NIJE navedeno da je snažni način rada aktivan .....	54
8.2	Rješavanje problema na temelju kodova grešaka .....	55
8.3	Rješavanje problema bežične LAN veze .....	56
<b>9</b>	<b>Odlaganje</b>	<b>58</b>
<b>10</b>	<b>Rječnik pojmova</b>	<b>59</b>

# 1 O dokumentaciji

## 1.1 O ovom dokumentu

Hvala vam na kupovini ovog proizvoda. Molimo vas:

- Čuvajte dokumentaciju za dalju upotrebu.

### Ciljna publika

Krajnji korisnici



#### INFORMACIJA

Ovaj uređaj je namijenjen za upotrebu od strane stručnih ili obučениh korisnika u trgovinama, u lakoj industriji i na farmama ili u komercijalne svrhe i upotrebu u domaćinstvu kada ga koriste nestručne osobe.

### Komplet dokumentacije

Ovaj dokument je dio skupa dokumentacije. Kompletan set se sastoji od:

#### ▪ Opće mjere opreza:

- Sigurnosne upute koje morate pročitati prije rukovanja sistemom
- Format: Digitalne datoteke na <https://www.daikin.eu>. Pronađite svoj model putem funkcije za pretraživanje 🔍.

#### ▪ Referentni vodič za instalatere:

- Priprema za montažu, dobre prakse, referentni podaci...
- Format: Digitalne datoteke na <https://www.daikin.eu>. Pronađite svoj model putem funkcije za pretraživanje 🔍.

#### ▪ Referentni vodič za korisnike:

- Detaljne upute po koracima i popratne informacije za osnovnu i naprednu upotrebu
- Format: Digitalne datoteke na <https://www.daikin.eu>. Pronađite svoj model putem funkcije za pretraživanje 🔍.

#### ▪ Priručnik za montažu:

- Uputstva za montažu
- Format: Digitalne datoteke na <https://www.daikin.eu>. Pronađite svoj model putem funkcije za pretraživanje 🔍.

#### ▪ Priručnik za rukovanje:

- Brzi vodič za osnovnu upotrebu
- Format: Papir (u pakovanju unutrašnje jedinice)

Najnovije revizije priložene dokumentacije možete pronaći na web stranicama kompanije Daikin ili kod vašeg instalatera.

Skenirajte QR kôd u nastavku kako biste pronašli kompletnu dokumentaciju i više informacija o proizvodu na web lokaciji Daikin.



Originalna uputstva su napisana na engleskom jeziku. Svi drugi jezici su prijevodi originalnog uputstva.

## 1.2 Značenje upozorenja i simbola



### OPASNOST

Označava situaciju koja dovodi do smrti ili ozbiljne ozljede.



### OPASNOST: RIZIK OD ELEKTRIČNOG UDARA

Označava situaciju koja može dovesti do strujnog udara.



### OPASNOST: RIZIK OD VATRE/PARE

Označava situaciju koja može dovesti do opekлина/oparina zbog ekstremno visokih ili niskih temperatura.



### OPASNOST: RIZIK OD EKSPLOZIJE

Označava situaciju koja može dovesti do eksplozije.



### UPOZORENJE

Označava situaciju koja može dovesti do smrti ili ozbiljne ozljede.



### UPOZORENJE: ZAPALJIVI MATERIJAL



A2L

### UPOZORENJE: BLAGO ZAPALJIVI MATERIJAL

Rashladno sredstvo unutar jedinice je lako zapaljivo.



### OPREZ

Označava situaciju koja može dovesti do lakše ili umjerene ozljede.



### OBAVJEŠTENJE

Označava situaciju koja može dovesti do oštećenja opreme ili imovine.







### INFORMACIJA

Označava korisne savjete ili dodatne informacije.

Simboli korišteni na jedinici:

Simbol	Objašnjenje
	Prije instalacije, pročitajte priručnik za instalaciju i rukovanje, i list uputa za ožičenje.
	Prije izvođenja radova na održavanju i servisnih zadataka, pročitajte servisni priručnik.
	Za više informacija pogledajte referentni vodič za instalatera i korisnika.
	Jedinica sadrži rotirajuće dijelove. Budite oprezni prilikom servisiranja ili pregledavanja jedinice.

Simboli korišteni u dokumentaciji:

Simbol	Objašnjenje
	Označava naslov slike ili referencu na nju. <b>Primjer:</b> "  Naslov slike 1–3 " znači "Slika 3 u poglavlju 1".
	Označava naslov tabele ili referencu na nju. <b>Primjer:</b> "  Naslov tabele 1–3" znači "Tabela 3 u poglavlju 1".

## 2 Sigurnosne upute za korisnike

Uvijek se pridržavajte sljedećih sigurnosnih uputa i propisa.

### 2.1 Općenito



#### UPOZORENJE

Ako NISTE sigurni kako se uređajem rukuje, obratite se svom instalateru.



#### UPOZORENJE

Uređaj mogu koristiti djeca u dobi od 8 i više godina te osobe smanjenih fizičkih, senzornih ili mentalnih sposobnosti ili bez iskustva i znanja ako su pod nadzorom ili ako su dobili upute u vezi sa sigurnim korištenjem uređaja te ako su svjesni mogućih opasnosti.

Djeca SE NE SMIJU igrati uređajem.

Djeca NE SMIJU obavljati čišćenje i korisničko održavanje bez nadzora.



#### UPOZORENJE

Da biste spriječili strujni udar ili požar:

- NEMOJTE ispirati jedinicu.
- NEMOJTE rukovati jedinicom mokrim rukama.
- NEMOJTE na jedinicu stavljati nikakve predmete koji sadržavaju vodu.



#### OPREZ

- NEMOJTE stavljati nikakve predmete ili opremu na gornju ploču jedinice.
- NEMOJTE sjediti, penjati se ili stajati na jedinici.

- Jedinice su označene sljedećim simbolom:



To znači da se električni i elektronički proizvodi NE SMIJU miješati s ostalim nerazvrstanim kućanskim otpadom. NE pokušavajte sami rastaviti sistem: rastavljanje sistema, postupanje s rashladnim sredstvom, uljem i svim ostalim dijelovima MORA izvršiti ovlaštenu instalater koji to MORA obaviti u skladu s važećim zakonima.

Uređaji se MORAJU obraditi u specijaliziranom pogonu za ponovnu upotrebu, recikliranje i popravak. Osiguravanjem pravilnog odlaganja pomažete u sprečavanju mogućih negativnih posljedica za okoliš i ljudsko zdravlje. Više informacija zatražite od svog instalatera ili lokalnih nadležnih tijela.

- Baterije su označene sljedećim simbolom:



To znači da se baterije NE SMIJU miješati s ostalim nerazvrstanim kućanskim otpadom. Ako je ispod simbola otisnut hemijski simbol, taj hemijski simbol znači da baterija sadrži teške metale iznad određene koncentracije.

Mogući hemijski simboli su: Pb: olovo (>0,004%).

Istrošene baterije se MORAJU obraditi u specijaliziranom pogonu za ponovnu upotrebu. Osiguravanjem pravilnog odlaganja istrošenih baterija pomažete u sprečavanju mogućih negativnih posljedica za okoliš i ljudsko zdravlje.

## 2.2 Upute za sigurno rukovanje



### UPOZORENJE

Ako NISTE sigurni kako se uređajem rukuje, obratite se svom instalateru.



### UPOZORENJE

Uređaj mogu koristiti djeca u dobi od 8 i više godina te osobe smanjenih fizičkih, senzornih ili mentalnih sposobnosti ili bez iskustva i znanja ako su pod nadzorom ili ako su dobili upute u vezi sa sigurnim korištenjem uređaja te ako su svjesni mogućih opasnosti.

Djeca SE NE SMIJU igrati uređajem.

Djeca NE SMIJU obavljati čišćenje i korisničko održavanje bez nadzora.



### UPOZORENJE

Da biste spriječili strujni udar ili požar:

- NEMOJTE ispirati jedinicu.
- NEMOJTE rukovati jedinicom mokrim rukama.
- NEMOJTE na jedinicu stavljati nikakve predmete koji sadržavaju vodu.



### OPREZ

- NEMOJTE stavljati nikakve predmete ili opremu na gornju ploču jedinice.
- NEMOJTE sjediti, penjati se ili stajati na jedinici.

- Jedinice su označene sljedećim simbolom:



To znači da se električni i elektronički proizvodi NE SMIJU miješati s ostalim nerazvrstanim kućanskim otpadom. NE pokušavajte sami rastaviti sistem: rastavljanje sistema, postupanje s rashladnim sredstvom, uljem i svim ostalim dijelovima MORA izvršiti ovlašteni instalater koji to MORA obaviti u skladu s važećim zakonima.

Uređaji se MORAJU obraditi u specijaliziranom pogonu za ponovnu upotrebu, recikliranje i popravak. Osiguravanjem pravilnog odlaganja pomažete u sprečavanju mogućih negativnih posljedica za okoliš i ljudsko zdravlje. Više informacija zatražite od svog instalatera ili lokalnih nadležnih tijela.

- Baterije su označene sljedećim simbolom:



To znači da se baterije NE SMIJU miješati s ostalim nerazvrstanim kućanskim otpadom. Ako je ispod simbola otisnut hemijski simbol, taj hemijski simbol znači da baterija sadrži teške metale iznad određene koncentracije.

Mogući hemijski simboli su: Pb: olovo (>0,004%).

Istrošene baterije se MORAJU obraditi u specijaliziranom pogonu za ponovnu upotrebu. Osiguravanjem pravilnog odlaganja istrošenih baterija pomažete u sprečavanju mogućih negativnih posljedica za okoliš i ljudsko zdravlje.



A2L

**UPOZORENJE: BLAGO ZAPALJIVI MATERIJAL**

Rashladno sredstvo unutar jedinice je lako zapaljivo.

**OPREZ**

Unutrašnja jedinica sadrži radijsku, minimalna udaljenost između dijela opreme koji zrači i korisnika treba biti 10 cm.

**OPREZ**

NEMOJTE umetati prste, šipke ili druge predmete u otvor za ulaz i izlaz zraka. Kad se ventilator okreće velikom brzinom, može uzrokovati ozljede.

**UPOZORENJE**

- NEMOJTE sami mijenjati, rastavljati, uklanjati ili ponovo postavljati jedinicu jer nepravilno rastavljanje ili postavljanje može uzrokovati udar struje ili požar. Kontaktirajte svog dobavljača.
- Ako slučajno procuri rashladno sredstvo, pazite da nema otvorenog plamena. Rashladno sredstvo je potpuno sigurno, nije otrovno i blago je zapaljivo, ali proizvodi otrovni plin ako slučajno procuri u prostoriju u kojoj ima zapaljivog plina od grijača, plinskog kuhala itd. Neka uvijek stručno servisno osoblje provjeri je li mjesto curenja popravljeno, prije ponovnog puštanja u rad.

**OPREZ**

UVIJEK koristite bežični daljinski upravljač ili drugo korisničko sučelje (ako je primjenjivo) da podesite položaj zaklopaca i lamela. Ako prilikom njihivanja prisilno pomaknete zaklopce i lamele rukom, mehanizam će se slomiti.

**OPREZ**

NIKADA ne izlažite malu djecu, biljke ili životinje direktno protoku zraka.

**UPOZORENJE**

NEMOJTE stavljati zapaljivu bočicu s raspršivačem u blizini klima uređaja i NEMOJTE koristiti raspršivače blizu jedinice. To može dovesti do požara.

**OPREZ**

Sistem NE SMIJE raditi prilikom korištenja sobnog fumigacijskog insekticida. Hemikalije se mogu nakupiti u jedinici i ugroziti zdravlje osoba koje su preosjetljive na hemikalije.



### UPOZORENJE

- Rashladno sredstvo unutar jedinice je lako zapaljivo, ali obično NE curi. Ako rashladno sredstvo procuri u prostoriju i dođe u kontakt s plamenom plamenika, grijačem ili šporetom, to može dovesti do požara ili stvaranja štetnih plinova.
- Isključite uređaje za grijanje plamenom, prozračite prostoriju i obratite se trgovcu kod kojeg ste kupili uređaj.
- NEMOJTE koristiti jedinicu dok serviser ne potvrdi da je popravljen dio iz kojeg je iscurilo rashladno sredstvo.



### UPOZORENJE

- NEMOJTE bušiti ili paliti dijelove kruga rashladnog sredstva.
- NEMOJTE koristiti nikakve materijale za čišćenje ili sredstva za ubrzavanje odležavanja, osim onih koje je preporučio proizvođač.
- Imajte na umu da rashladno sredstvo u sistemu nema mirisa.



### UPOZORENJE

Uređaj treba pohraniti tako da se spriječe mehanička oštećenja, u dobro prozračenoj prostoriji u kojoj nema trajno aktivnih izvora zapaljenja (npr.: otvoreni plamen, aktivni plinski uređaj ili aktivni električni grijač). Veličina sobe mora biti kako je navedeno u Općim mjerama opreza.



### OPASNOST: RIZIK OD ELEKTRIČNOG UDARA

Da biste očistili klima uređaj ili filter za zrak, svakako zaustavite rad i prekinite svako električno napajanje. U protivnom, može doći do udara struje što će uzrokovati povredu.



### OPREZ

Nakon duže upotrebe provjerite jesu li postolje i priključak jedinice oštećeni. Ako su oštećeni, jedinica može pasti i uzrokovati povredu.



### UPOZORENJE

Budite oprezni na ljestvama kada radite na visokim mjestima.



### UPOZORENJE

Neodgovarajući deterdženti ili postupak čišćenja mogu uzrokovati oštećenje plastičnih dijelova ili curenje vode. Sredstvo za pranje poprskano po električnim dijelovima, kao što su motori, može uzrokovati kvar, dim ili paljenje.



### OPASNOST: RIZIK OD ELEKTRIČNOG UDARA

Prije čišćenja zaustavite rad, isključite prekidač ili izvucite kabal za napajanje. U protivnom, može doći do udara struje što će uzrokovati povredu.



### UPOZORENJE

**Ako otkrijete bilo šta neuobičajeno (miris paljevine, itd.) zaustavite rad i isključite napajanje.**

Nastavak rada u takvim uslovima može uzrokovati kvar, udar struje ili požar. Kontaktirajte svog dobavljača.

## 3 O sistemu



A2L

### UPOZORENJE: BLAGO ZAPALJIVI MATERIJAL

Rashladno sredstvo unutar jedinice je lako zapaljivo.



### OPREZ

Unutrašnja jedinica sadrži radijsku, minimalna udaljenost između dijela opreme koji zrači i korisnika treba biti 10 cm.



### OBAVJEŠTENJE

NE upotrebljavajte sistem u druge svrhe. Da biste izbjegli pogoršanje kvalitete, NE koristite jedinicu za hlađenje preciznih instrumenata, hrane, biljaka, životinja ili umjetničkih djela.

### 3.1 Unutrašnja jedinica



### OPREZ

NEMOJTE umetati prste, šipke ili druge predmete u otvor za ulaz i izlaz zraka. Kad se ventilator okreće velikom brzinom, može uzrokovati ozljede.



### INFORMACIJA

Nivo pritiska zvuka je niži od 70 dBA.



### UPOZORENJE

- NEMOJTE sami mijenjati, rastavljati, uklanjati ili ponovo postavljati jedinicu jer nepravilno rastavljanje ili postavljanje može uzrokovati udar struje ili požar. Kontaktirajte svog dobavljača.
- Ako slučajno procuri rashladno sredstvo, pazite da nema otvorenog plamena. Rashladno sredstvo je potpuno sigurno, nije otrovno i blago je zapaljivo, ali proizvodi otrovni plin ako slučajno procuri u prostoriju u kojoj ima zapaljivog plina od grijača, plinskog kuhala itd. Neka uvijek stručno servisno osoblje provjeri je li mjesto curenja popravljeno, prije ponovnog puštanja u rad.

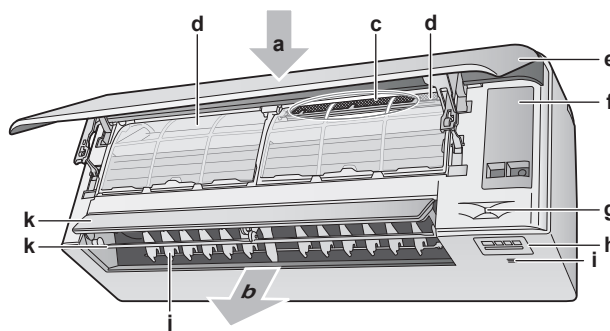

- a Ulaz za zrak
- b Izlaz za zrak
- c Filter za uklanjanje neugodnih mirisa od titanijevog apatita i česticama srebra (Ag-ion filter)
- d Filter za zrak
- e Prednja ploča
- f Servisni poklopac
- g Senzor inteligentno oko
- h Prikaz
- i Senzor za sobnu temperaturu i vlažnost

- j Lamelle (okomita krilca)
- k Zaklopci (vodoravna krilca)

**Napomena:** Položaj filtera za uklanjanje neugodnih mirisa od titanijevog apatita i česticama srebra su zamjenjivi.

### 3.1.1 Ekran unutrašnje jedinice

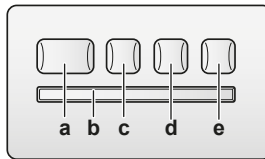

- a Tipka ON/OFF (Uključivanje/isključivanje)
- b Prijemnik signala
- c Lampica vremenskog programatora (narančasta)
- d Lampica inteligentnog oka (zeleni)
- e Tipka ON/OFF za uključivanje/isključivanje bežičnog adaptera

#### Tipka za uključivanje/isključivanje

Ako nedostaje bežični daljinski upravljač (korisničko sučelje), možete koristiti tipku ON/OFF (uključivanje/isključivanje) unutrašnje jedinice za pokretanje/zaustavljanje rada. Kada se rad pokrene ovom tipkom, koriste se sljedeće postavke:

- Način rada = Automatski
- Postavka temperature = 25°C
- Brzina strujanja zraka = Automatski

## 3.2 O korisničkom sučelju

### Bežični daljinski upravljač



#### INFORMACIJA

Unutrašnja jedinica se isporučuje s bežičnim daljinskim upravljačem kao korisničkim sučeljem. Ovaj priručnik opisuje samo rad s ovim korisničkim sučeljem. Ako je povezano drugo korisničko sučelje, pogledajte korisnički priručnik povezanog korisničkog sučelja.

- **Direktna sunčeva svjetlost.** NEMOJTE izlagati bežični daljinski upravljač direktnoj sunčevoj svjetlosti.
- **Prašina.** Prašina na odašiljaču signala ili prijemniku smanjit će osjetljivost. Obrišite prašinu mekom tkaninom.
- **Fluorescentna rasvjeta.** Signalna komunikacija može biti onemogućena ako u prostoriji postoje fluorescentna svjetiljke. U tom slučaju kontaktirajte vašeg instalatera.
- **Drugi uređaji.** Ako signali bežičnog daljinskog upravljača pokreću neke druge uređaje, premjestite te uređaje ili se obratite vašem instalateru.
- **Zavjese.** Vodite računa da zavjese ili drugi predmeti NE blokiraju signal između jedinice i bežičnog daljinskog upravljača.



#### OBAVJEŠTENJE

- NEMOJTE da vam ispadne bežični daljinski upravljač.
- NEMOJTE pustiti da se bežični daljinski upravljač pokvasi.

## 3.2.1 Komponente: Bežični daljinski upravljač

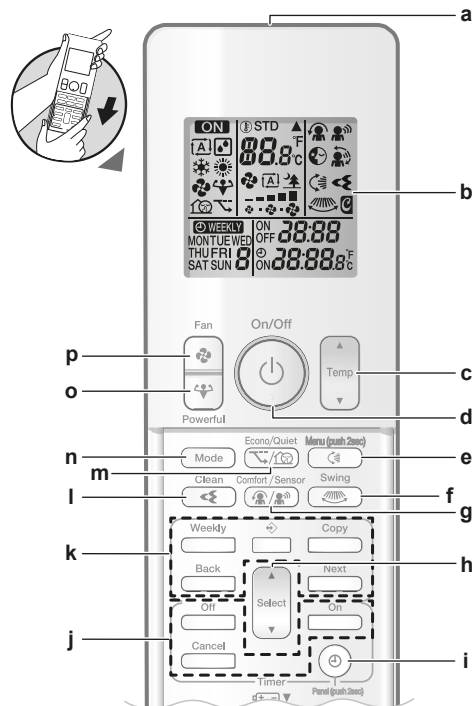



- a Odašiljač signala
- b LCD ekran
- c Tipka za podešavanje temperature
- d Tipka za uključivanje/isključivanje
- e Vertikalno njihanje i tipka menija (držati pritisnutim 2 sekunde)
- f Tipka za vertikalno njihanje
- g Ugodan način strujanja zraka i tipka za rad inteligentnog oka
- h Tipka za odabir
- i Sat i tipka za otvaranje ploče (držati pritisnutim 2 sekunde)
- j Tipka za funkciju vremenskog programatora uključivanja/isključivanja
- k Tipka za funkciju sedmičnog vremenskog programatora
- l Tipka za funkciju Flash Streamer (pročišćavanje zraka)
- m Tipka za funkciju Econo i tihi rad vanjske jedinice
- n Tipka za način rada
- o Tipka snažnog rada
- p Tipka za ventilator





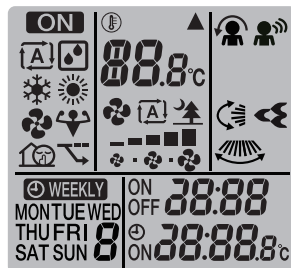





















**INFORMACIJA**

Koristite tipku  (držati pritisnutim 2 sekunde) za otvaranje prednje ploče kada čistite filtere za zrak. Pogledajte "[7.4 Otvaranje prednje ploče](#)" [45].

## 3.2.2 Status: LCD ekran bežičnog daljinskog upravljača



Ikona	Opis
	Aktivan je rad
	Način rada = Automatski

Ikona	Opis
	Način rada = Sušenje
	Način rada = Grijanje
	Način rada = Hlađenje
	Način rada = Samo ventilator
	Aktivan je snažni rad
	Aktivan je štedljivi način rada Econo
	Aktivan je tihi rad vanjske jedinice
	Unutrašnja jedinica prima signal od bežičnog daljinskog upravljača
	Postavka trenutne temperature
	Brzina strujanja zraka = Automatski
	Brzina strujanja zraka = Tihi rad unutrašnje jedinice
	Brzina strujanja zraka = Jako
	Brzina strujanja zraka = Srednje jako
	Brzina strujanja zraka = Srednje
	Brzina strujanja zraka = Srednje slabo
	Brzina strujanja zraka = Slabo
	Aktivan je ugodan način rada
	Inteligentno oko je aktivno
	Aktivo je automatsko vertikalno njihanje
	Aktivo je automatsko horizontalno njihanje
	Aktivan je Flash Streamer (pročišćavanje zraka)
	Aktivan je ON timer (Vremenski programator isključivanja)
	Aktivan je OFF timer (Vremenski programator isključivanja)
	Aktivan je sedmični vremenski programator
	Dan u sedmici
	Trenutno vrijeme

## 3.2.3 Rad bežičnog daljinskog upravljača

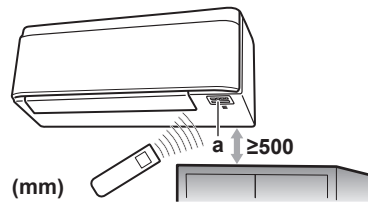

a Prijemnik infracrvenog signala

**Napomena:** Vodite računa da nema prepreka unutar 500 mm ispod prijemnika infracrvenog signala. One mogu uticati na prijem bežičnog daljinskog upravljača.

- 1 Usmerite predajnik infracrvenog signala prema prijemniku signala na unutrašnjoj jedinici (maksimalna udaljenost za komunikaciju je 7 m).

**Rezultat:** Kada unutrašnja jedinica primi signal od bežičnog daljinskog upravljača, čuje se zvučni signal:

Zvuk	Opis
Dva uzastopna zvučna signala	Počinje rad jedinice.
Zvučni signal	Promjene postavki.
Dugi zvučni signal	Rad jedinice se zaustavlja.

## 4 Prije puštanja u rad

### 4.1 Pregled: Prije puštanja u rad

Ovo poglavlje opisuje šta trebate učiniti prije puštanja jedinice u rad.

#### Tipičan radni tok

Postupak prije puštanja u rad obično se sastoji od sljedećih faza:

- Pričvršćivanje korisničkog sučelja na zid.
- Umetanje baterija u korisničko sučelje.
- Postavljanje osvjetljenja displeja korisničkog sučelja.
- Postavljanje sata.
- Provjerite položaj unutrašnje jedinice.
- Uključivanje električnog napajanja.

### 4.2 Montiranje držača bežičnog daljinskog upravljača



- a Bežični daljinski upravljač
- b Vijci (lokalna nabavka)
- c Držač bežičnog daljinskog upravljača

- 1 Odaberite mjesto gdje će signali dosegnuti jedinicu.
- 2 Pričvrstite nosač vijcima na zid ili slično mjesto.
- 3 Objesite bežični daljinski upravljač na držač.

### 4.3 Umetanje baterija

Baterije će trajati približno 1 godinu.

- 1 Skinite prednju ploču.
- 2 Umetnite obje baterije odjednom.
- 3 Vratite prednju ploču.

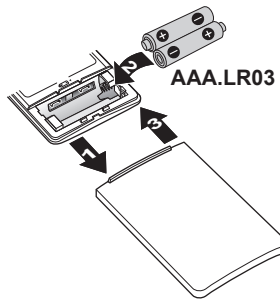
**INFORMACIJA**

- Slaba energija baterije pokazuje se treperenjem LCD displeja.
- **UVIJEK** zamijenite obje baterije istovremeno.

## 4.4 Postavka sata

Ako unutrašnji sat unutrašnje jedinice NIJE postavljen na tačno vrijeme, vremenski programator uključivanja; vremenski programator isključivanja NEĆE raditi pravilno. Sat se mora ponovo postaviti:

- Nakon što zaštitna sklopka isključi jedinicu.
- Nakon nestanka struje.
- Nakon zamjene baterija u bežičnom daljinskom upravljaču.

### 4.4.1 Postavljanje sata

**Napomena:** Ako vrijeme NIJE postavljeno, MON, ☉ i 0:00 trepere.

- 1 Pritisnite ☉.

**Rezultat:** MON i ☉ trepere

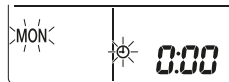

- 2 Pritisnite  ili  da postavite trenutni dan u sedmici.



Prikaz	Dan u sedmici
MON	Ponedjeljak
TUE	Utorak
WED	Srijeda
THU	Četvrtak
FRI	Petak
SAT	Subota
SUN	Nedjelja

- 3 Pritisnite ☉.

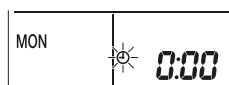
**Rezultat:** ☉ treperi.



- 4 Pritisnite  ili  da postavite tačno vrijeme.

**Napomena:** Držeći  ili  vrijeme se brzo povećava odnosno smanjuje.

5 Pritisnite .

**Rezultat:** Postavljanje je dovršeno.  treperi.

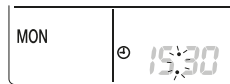

## 4.5 Osvjetljenje displeja unutrašnje jedinice

Po želji podesite osvjetljenje displeja unutrašnje jedinice ili isključite displej.

### 4.5.1 Postavljanje osvjetljenja displeja unutrašnje jedinice

1 Držite  pritisnutim najmanje 2 sekundi.

**Rezultat:** Na displeju se prikazuje meni   treperi.

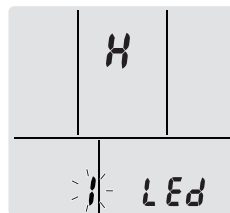

2 Pritisnite .

3 Pritisnite  ili  da promijenite postavku kako slijedi:



...treperi	Osvjetljenje je...
H	Visoko
L	Nisko
of	Ugašeno

4 Pritisnite  da potvrdite odabranu postavku.

**Rezultat:** Postavka osvjetljenja je promijenjena.

**Napomena:** Displej se automatski vraća na zadani ekran nakon 60 sekundi. Pritisnite dvaput  da se prije vratite na zadani ekran.

## 4.6 Uključivanje električnog napajanja

1 Uključite prekidač strujnog kruga.

**Rezultat:** Krilce na nutrašnjoj jedinici će se otvoriti i zatvoriti da zauzme početni položaj.

## 4.7 Promjena postavke položaja unutrašnje jedinice

Postavite položaj unutrašnje jedinice kako biste izbjegli direktno strujanje zraka u zidove.

1 Držite  pritisnutim najmanje 2 sekundi.

**Rezultat:** Na displeju se prikazuje meni .

- 2 Pritisnite  ili  da promijenite meni na 3.

**Rezultat:** Na displeju se prikazuje meni 3. 3 treperi.

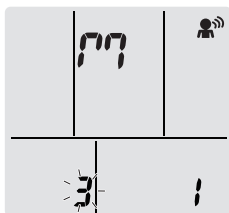

- 3 Pritisnite  da odaberete meni.

**Rezultat:** 1 treperi.

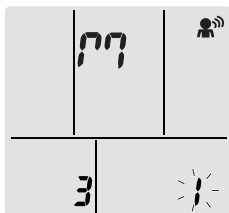

- 4 Pritisnite  ili  da promijenite postavku kako slijedi:

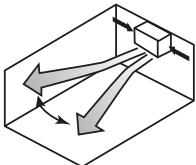
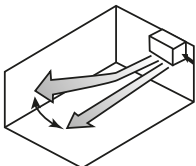
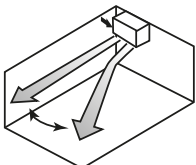

Ako je jedinica...	Simbol	Treperi	Rezultat
U sredini zida (fabrička postavka)	07	1	
≤500 mm od zida s desne strane	19	2	
≤500 mm od zida s lijeve strane	07	3	

**Rezultat:** Raspon strujanja zraka može se prilagoditi kako bi se izbjegao direktan kontakt sa zidom.

## 5 Rad



### INFORMACIJA

Unutrašnja jedinica se isporučuje s bežičnim daljinskim upravljačem kao korisničkim sučeljem. Ovaj priručnik opisuje samo rad s ovim korisničkim sučeljem. Ako je povezano drugo korisničko sučelje, pogledajte korisnički priručnik povezanog korisničkog sučelja.

### 5.1 Raspon rada

Za siguran i efikasan rad koristite sistem u sljedećim rasponima temperature i vlažnosti.





	Hlađenje i sušenje <sup>(a)(b)</sup>	Grijanje <sup>(a)</sup>
Vanjska temperatura	-10~46°C DB	-15~24°C DB
Unutrašnja temperatura	18~32°C DB	10~30°C DB
Unutrašnja vlažnost	≤80% <sup>(b)</sup>	—









<sup>(a)</sup> Ako jedinica radi izvan svog raspona rada sigurnosni uređaj može zaustaviti rad sistema.

<sup>(b)</sup> Ako jedinica radi izvan svog raspona rada može se pojaviti kondenzat i kapanje vode.

### 5.2 Kada koristiti pojedinu funkciju

Za određivanje koju funkciju koristiti možete se poslužiti tabelom u nastavku:

Funkcija	Zadaci
<b>Osnovne funkcije</b>	
 Načini rada i temperatura	Za pokretanje/zaustavljanje sistema i podešavanje temperature: <ul style="list-style-type: none"> <li>U načinu rada grijanja i hlađenja, zagrijava ili rashlađuje prostoriju.</li> <li>U načinu rada samo ventilator, puše zrak u prostoriju bez grijanja ili hlađenja.</li> <li>U načinu rada sušenje, smanjuje vlažnost u prostoriji.</li> <li>U automatskom načinu rada, odgovarajuća temperatura i način rada se automatski odabiru.</li> </ul>
 +  Smjer strujanja zraka	Za podešavanje smjera strujanja zraka (njihanje ili fiksni položaj krilca).
 Brzina strujanja zraka	Za podešavanje količine zraka puhanog u prostoriju. Za tiši rad.
<b>Napredne funkcije</b>	
 Flash Streamer	Za uklanjanje alergena u zraku kao što je polen, pomoćne tvari... Za smanjenje neugodnih mirisa.





Funkcija	Zadaci
 Econo - Štedljivi način rada	Za korištenje sistema kada koristite još neke uređaje koji troše energiju. Za štednju energije.
 Tihi rad vanjske jedinice	Za smanjenje nivoa buke vanjske jedinice. Primjer: noću.
 Comfort - Ugodan način rada	Za automatsko podešavanje smjera strujanja zraka za efikasnije rashlađivanje i zagrijavanje prostorije.
 Inteligentno oko	Za sprečavanje zraka koji puše direktno na ljude u prostoriji. Za štednju energije kada je prostorija prazna.
 Powerful - Snažno	Za brzo hlađenje ili grijanje prostorije.
 ON timer (Vremenski programator uključivanja) +  OFF timer (Vremenski programator isključivanja)	Za automatsko uključivanje ili isključivanje sistema.
 Vremenski programator isključivanja	Za automatsko uključivanje odnosno isključivanje sistema na sedmičnoj osnovi.
Dodatne funkcije	
Bežična LAN veza	Za rukovanje jedinicom koristeći pametne uređaje.

### 5.3 Načini rada i zadana temperatura

**Kada.** Podesite način rada sistema i zadajte temperaturu kada želite:

- Grijanje ili hlađenje prostorije
- Puhanje zraka u prostoriju bez grijanja ili hlađenja
- Smanjivanje vlažnosti u prostoriji

**Šta.** Sistem radi različito ovisno o izboru korisnika.

Postavka	Opis
 Automatski	Sistem hladi ili grije prostoriju do zadane vrijednosti temperature. Ako je potrebno automatski se prebacuje između hlađenja i grijanja.
 Sušenje	Sistem snižava vlažnost zraka u prostoriji.
 Grijanje	Sistem grije prostoriju do zadane vrijednosti temperature.
 Hlađenje	Sistem hladi prostoriju do zadane vrijednosti temperature.
 Ventilator	Sistem samo upravlja strujanjem zraka (brzinom i smjerom strujanja zraka). Sistem NE upravlja temperaturom.

**Dodatne informacije:**

- **Vanjska temperatura.** Učinak hlađenja ili grijanja se smanjuje kada je vanjska temperatura previsoka ili preniska.
- **Postupak odmrzavanja.** Tokom grijanja, na vanjskoj jedinici se može pojaviti inje i smanjiti sposobnost grijanja. U tom slučaju se sistem automatski prebacuje u način rada za odmrzavanje da otopi inje. Tokom odmrzavanja NEMA strujanja toplog zraka iz unutrašnje jedinice.
- **Senzor vlažnosti.** Kontrolira vlažnost smanjivanjem vlažnosti tokom postupka hlađenja.

### 5.3.1 Za pokretanje/zaustavljanje rada i podešavanje temperature

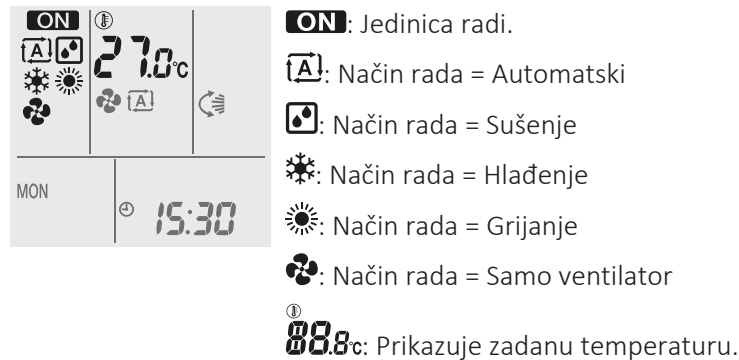

- 1 Pritisnite **Mode** jedanput ili više puta da izaberete način rada.

**Rezultat:** Način rada će se postaviti kako slijedi:



- 2 Pritisnite **Power** za **pokretanje** rada.

**Rezultat:** **ON** i odabrani način rada se prikazuju na LCD ekranu.

- 3 Pritisnite **Temp** ili **Temp** jedanput ili više puta da smanjite ili povećate **temperaturu**.

Način hlađenja	Način grijanja	Automatski rad	Samo rad sušenja ili ventilatora
18~32°C	10~30°C	18~30°C	—

**Napomena:** Kada koristite način rada **sušenje** ili **samo ventilator**, nije moguće podešavanje temperature.

- 4 Pritisnite **Power** za **zaustavljanje** rada.

**Rezultat:** **ON** nestaje s LCD ekrana. Gasi se lampica rada.

## 5.4 Brzina strujanja zraka

- 1 Pritisnite **Wind** da biste izabrali:

	5 nivoa brzine strujanja zraka, od "■" do "■"
	Automatski rad strujanja zraka
	Tih rad unutrašnje jedinice. Kada je protok zraka podešen na "■", šum iz jedinice postaje tiši.

**INFORMACIJA**

- Ako jedinica dođe do zadane temperature u hlađenju ili grijanju, ventilator će prestati raditi.
- Kada koristite način rada sušenja, NIJE MOGUĆE podešavanje brzine strujanja zraka.

## 5.4.1 Podešavanje brzine strujanja zraka



- 1 Pritisnite  za promjenu postavke strujanja zraka u sljedećem redoslijedu:



## 5.5 Smjer protoka zraka

**Kada.** Podesite smjer strujanja zraka po želji.

**Šta.** Sistem usmjerava strujanje zraka različito ovisno o izboru korisnika (njihanje ili fiksni položaj). To čini pomicanjem horizontalnih krilaca (zaklopaca) ili vertikalnih krilaca (lamele).

Postavka	Smjer strujanja zraka
 Vertikalno automatsko njihanje	Pomiče se gore dolje.
 Horizontalno automatsko njihanje	Pomjera se s jedne na drugu stranu.
 3-D smjer strujanja zraka	Pomjera naizmjenično nagore i nadolje i bočno
[—]	Ostaje u fiksnom položaju.

**OPREZ**

UVIJEK koristite bežični daljinski upravljač ili drugo korisničko sučelje (ako je primjenjivo) da podesite položaj zaklopaca i lamela. Ako prilikom njihanja prisilno pomaknete zaklopce i lamele rukom, mehanizam će se slomiti.

Raspon pomicanja krilca se mijenja u skladu s načinom rada. Krilce će stati u gornjem položaju kada se brzina strujanja promijeni na slabo tokom postavke njihanja gore i dolje.

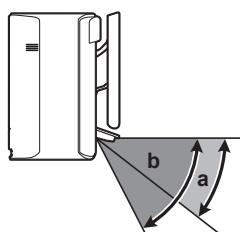

- a Raspon pomicanja krilca u postupku hlađenja ili sušenja
- b Raspon pomicanja krilca u načinu zagrijavanja i samo ventilator

### 5.5.1 Podešavanje vertikalnog smjera strujanja zraka

- 1 Pritisnite .

**Rezultat:** Na LCD ekranu se prikazuje . Zaklopci (vodoravna krilca) počat će se njihati.

- 2 Za korištenje fiksnog položaja, pritisnite  kada zaklopci dođu u željeni položaj.

**Rezultat:**  nestaje s LCD ekrana. Zaklopci će se prestati kretati.

### 5.5.2 Podešavanje horizontalnog smjera strujanja zraka

- 1 Pritisnite .

**Rezultat:** Na LCD ekranu se prikazuje . Lamele (horizontalna krilca) počat će se njihati.

- 2 Za korištenje fiksnog položaja, pritisnite  kada lamele dođu u željeni položaj.

**Rezultat:**  nestaje s LCD ekrana. Lamele će se prestati kretati.







#### INFORMACIJA



Kada je jedinica instalirana u uglu sobe, smjer klapni bi trebao biti okrenut suprotno od zida. Efikasnost će pasti ako zid blokira zrak.

### 5.5.3 Upotreba 3D smjera strujanja zraka

- 1 Pritisnite  i .

**Rezultat:** Na LCD ekranu se prikazuje  i . Zaklopci (horizontalna krilca) i lamele (horizontalna krilca) počat će se njihati.

- 2 Za korištenje fiksnog položaja, pritisnite  i  kada zaklopci i lamele dođu u željeni položaj.

**Rezultat:**  i  nestaju s LCD ekrana. Zaklopci i lamele će se prestati kretati.

## 5.6 Ugodan način strujanja zraka i rad inteligentnog oka

Možete početi koristiti udoban način rada i rad inteligentnog oka zasebno ili ih možete kombinirati.

### 5.6.1 Ugodan način strujanja zraka

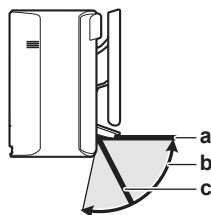

Jedinica će automatski promijeniti smjer strujanja zraka da efikasnije zagrije ili rashladi prostoriju. Direktno strujanje zraka iz jedinice će biti manje primjetno.



- a Položaj krilca u načinu rada hlađenja ili sušenja
- b Raspon pomicanja krilaca u načinu rada grijanja (vertikalno strujanje zraka je uključeno)
- c Položaj krilaca u načinu rada grijanja (vertikalno strujanje zraka je isključeno)

### Tokom hlađenja i sušenja

Smjer strujanja zraka će se promijeniti kako bi se zrak širio plafonom.

Ugodno strujanje zraka je uključeno	Ugodno strujanje zraka je isključeno
	

### Tokom grijanja

Smjer strujanja zraka će se promijeniti kako bi se zrak širio podom. Jedinica detektira temperaturu u prostoriji i na podu i automatski odabire 1 od 3 smjera strujanja zraka.

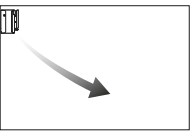
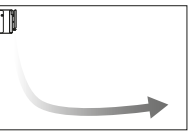
Zagrijavanje	Smjer strujanja nadolje	Vertikalni smjer strujanja zraka
		



#### INFORMACIJA

Ako želite deaktivirati funkciju Vertikalnog strujanja zraka (npr. ako se ispod jedinice nalazi namještaj ili drugo), pogledajte "[Uključivanje/isključivanje funkcije vertikalnog strujanja zraka](#)" [▶ 25]. Ako je funkcija vertikalnog strujanja zraka deaktivirana, strujanje zraka će se podesiti za nadolje.



#### INFORMACIJA

Snažan način i ugodan način strujanja zraka NE MOGU se koristiti istovremeno. Prednost ima posljednja odabrana funkcija. Ako se odabere automatsko vertikalno njihanje, ugodan način strujanja zraka se otkazuje.

### Uključivanje/isključivanje funkcije vertikalnog strujanja zraka

- 1 Držite  pritisnutim najmanje 2 sekundi.

**Rezultat:** Na displeju se prikazuje meni **1**.

- 2 Pritisnite  ili  da promijenite ekran menija.

**Rezultat:** Na displeju se prikazuje meni **3**.

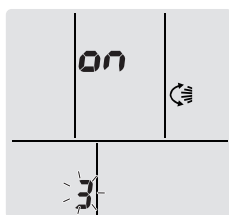

- 3 Pritisnite  da promijenite postavku.

- 4 Pritisnite  ili  da promijenite postavku.

...treperi	Funkcija vertikalnog strujanja zraka je...
<b>ON</b>	uključena
<b>OF</b>	isključena

- 5 Pritisnite  da potvrdite odabranu postavku.

**Napomena:** Displej se automatski vraća na zadani ekran nakon 60 sekundi. Pritisnite dvaput  da se prije vratite na zadani ekran.

### 5.6.2 Rad inteligentnog oka

Sistem detektira kretanje u sobi u automatski prilagođava smjer strujanja zraka i temperaturu kako bi izbjegao direktni kontakt s ljudima. Ako se u roku od 20 minuta ne detektira kretanje, sistem se prebacuje na način rada za uštedu energije:

Rad	Ušteda energije
Grijanje	Temperature je spuštena za 2°C.
Hlađenje i sušenje	Ako je temperatura u prostoriji: <ul style="list-style-type: none"> <li>▪ &lt;30°C, temperatura se podiže za 2°C</li> <li>▪ ≥30°C, temperatura se spušta za 1°C</li> </ul>
Samo ventilator	Smanjuje brzinu strujanja zraka.

#### O senzoru Inteligentno oko



##### OBAVJEŠTENJE

- NE udarajte niti gurajte senzor Inteligentno oko. To može dovesti do kvara.
- NE postavljajte velike predmete u blizini senzora Inteligentno oko.



##### INFORMACIJA

Snažni ili noćni način rada (vremenski programator isključivanja) NE MOGU se koristiti istovremeno s radom inteligentnog oka. Prednost ima posljednja odabrana funkcija.



- **Raspon detekcije.** Do 9 m.
- **Osjetljivost detekcije.** Mijenja se u skladu s lokacijom, brojem osoba u prostoriji, rasponom temperature, itd.
- **Greške detekcije.** Senzor može greškom detektirati kućne ljubimce, sunčevu svjetlost, zavjese koje se njišu, itd.

### 5.6.3 Pokretanje/zaustavljanje udobnog načina rada i rada inteligentnog oka

- 1 Pritisnite  jedanput ili više puta.

**Rezultat:** Postavka će se postaviti kako slijedi:



Prikaz	Rad
	Ugodno strujanje zraka
	Inteligentno oko
	Ugodan način strujanja zraka i inteligentno oko
—	Oboje je deaktivirano

**Napomena:** Ako u blizini prednje strane unutrašnje jedinice ima osoba ili ako ima previše osoba, istovremeno koristite oba načina rada.

- 2 Da zaustavite rad, pritisnite  dok oba simbola ne nestanu s LCD ekrana.

## 5.7 Snažan način rada

Ova funkcija brzo maksimizira učinak hlađenja/grijanja u bilo kojem načinu rada. Možete dobiti maksimalni kapacitet.



### INFORMACIJA

Snažni način rada NE MOŽE se koristiti zajedno s načinima rada: Econo - štedljivi način rada, Ugodno strujanje zraka (štedljivi način rada) i Tihi rad vanjske jedinice. Prednost ima posljednja odabrana funkcija.

Snažan način rada NEĆE povećati kapacitet jedinice ako ona već radi maksimalnim kapacitetom.

### 5.7.1 Pokretanje/zaustavljanje snažnog načina rada

- 1 Pritisnite za pokretanje.

**Rezultat:** Na LCD ekranu se prikazuje . Snažni način rada traje 20 minuta; nakon toga, rad se vraća u prethodno zadani način.

Način rada	Brzina strujanja zraka
Hlađenje/Grijanje/Automatsko	<ul style="list-style-type: none"> <li>▪ Za maksimalni učinak hlađenja/grijanja, kapacitet vanjske jedinice se povećava.</li> <li>▪ Brzina strujanja zraka je fiksno postavljena na maksimalnu postavku i NE MOŽE se promijeniti.</li> <li>▪ Temperatura se može postaviti samo u automatskom načinu rada.</li> </ul>
Sušenje	<ul style="list-style-type: none"> <li>▪ Postavka temperature je spuštena za 2,5°C.</li> <li>▪ Brzina strujanja zraka je malo povećana.</li> </ul>
Samo ventilator	Brzina strujanja zraka je fiksno postavljena na maksimum.

- 2 Pritisnite za zaustavljanje.

**Rezultat:** nestaje s LCD ekrana.

**Napomena:** Snažni način rada može se postaviti samo kada jedinica radi. Ako pritisnete ili ako promijenite način rada, način rada se otkazuje; nestaje s LCD ekrana.

## 5.8 Econo - štedljivi način i tihi rad vanjske jedinice

### 5.8.1 Econo - štedljivi način rada

To je funkcija koja omogućava učinkovit rad uz ograničavanje maksimalne vrijednosti potrošnje struje. Ova funkcija je korisna za slučaj kada treba paziti da se ne aktivira zaštitna strujna sklopka ako uređaj radi istovremeno s drugim uređajima.



### INFORMACIJA

- Snažan način i econo - štedljivi način rada NE MOGU se koristiti istovremeno. Prednost ima posljednja odabrana funkcija.
- Econo - štedljivi način rada smanjuje potrošnju električne energije vanjske jedinice tako što ograničava broj okretaja kompresora. Ako je potrošnje energije već niska, Econo - štedljivi način rada NEĆE smanjiti potrošnju električne energije.

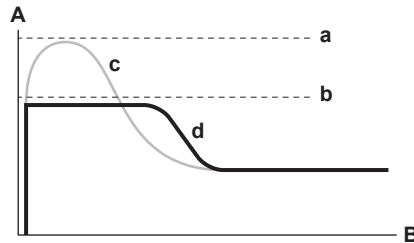

- A** Jačina struje i potrošnja energije
- B** Vrijeme
- a** Maksimalno uz normalan rad
- b** Maksimalno tokom Econo - štedljivog načina rada
- c** Normalan rad
- d** Econo - štedljivi način rada

- Dijagram se može koristiti samo u svrhu ilustracije.
- Maksimalna jačina struje i potrošnja energije klima uređaja u Econo - štedljivom načinu rada se mijenjaju ovisno o priključenoj vanjskoj jedinici.

### 5.8.2 Tihi rad vanjske jedinice

Koristite Tihi rad vanjske jedinice kada želite smanjiti nivo buke vanjske jedinice.

**Primjer:** Noću.



### INFORMACIJA

- Snažan način rada i Tihi rad vanjske jedinice NE MOGU se koristiti istovremeno. Prednost ima posljednja odabrana funkcija.
- Ova funkcija je dostupna samo u automatskom načinu rada, načinu rada hlađenja i grijanja.
- Tihi rad vanjske jedinice ograničava brzinu okretanja kompresora. Ako je brzina okretanja kompresora već slaba, tihi rad vanjske jedinice NEĆE dodatno smanjiti brzinu okretanja kompresora.

### 5.8.3 Pokretanje/zaustavljanje Econo - štedljivog načina i tihog rada vanjske jedinice



- 1 Pritisnite jedanput ili više puta.

**Rezultat:** Postavka će se postaviti kako slijedi.



Prikaz	Rad
	Econo - Štedljivi način rada
	Tihi rad vanjske jedinice
	Econo - štedljivi način i tihi rad vanjske jedinice
—	Oboje je deaktivirano

- 2 Da zaustavite rad, pritisnite dok oba simbola ne nestanu s LCD ekrana.

**Napomena:** Econo - Štedljivi način rada može se postaviti samo kada jedinica radi. Pritiskom na  otkazuje se postavka i  nestaje s LCD ekrana.

**Napomena:**  ostaje na LCD ekranu čak i ako isključite jedinicu bežičnim daljinskim upravljačem ili prekidačem za ON/OFF na vanjskoj jedinici.

## 5.9 Način rada Flash Streamer (pročišćavanje zraka)

Streamer generira brzo strujanje elektrona visoke oksidizirajuće snage smanjujući neugodne mirise. Ova funkcija čisti zrak u prostoriji zajedno s filterom za uklanjanje neugodnih mirisa od titanijevog apatita i filterima za zrak.



### INFORMACIJA

- Generiraju se brzi elektroni i nestaju unutar jedinice kako bi se osigurao siguran rad.
- Pražnjenje Streamera može proizvesti zvuk šištanja.
- Ako strujanje zraka postane slabo, pražnjenje Streamera može se privremeno zaustaviti kako bi se spriječio miris ozona.

### 5.9.1 Pokretanje/zaustavljanje načina rada Flash Streamer (pročišćavanje zraka)

**Preduslov:** Uvjerite da jedinica rad ( je prikazano na LCD ekranu bežičnog daljinskog upravljača).

1 Pritisnite .

**Rezultat:** Na LCD ekranu se pojavljuje , zrak u prostoriji se čisti kada jedinica radi.

2 Za zaustavljanje rada pritisnite .

**Rezultat:**  nestaje s LCD ekrana i rad se zaustavlja.

## 5.10 Funkcija OFF/ON timer (Vremenski programator isključivanja/uključivanja)

Funkcije vremenskog programatora su korisne za automatsko uključivanje/isključivanje klima uređaja navečer i ujutro. Također možete upotrebljavati i kombinacije vremenskog programatora za isključivanje i vremenskog programatora za uključivanje.

Postoje dvije vrste postavki za isključeni/uključeni vremenski programator:

- **24-satni vremenski programator isključivanja/uključivanja** (zadano). Jedinica će prestati/početi raditi u zadano vrijeme. **Primjer:** Vremenski programator za uključivanje je postavljen na 13:30, i jedinica počinje raditi u 13:30.
- **12-satno odbrojanje vremenskog programatora isključivanja/uključivanja.** Jedinica će prestati/početi raditi nakon zadanog broja sati. **Primjer:** Vremenski programator za uključivanje je postavljen na 10:30 na 3 sata, i jedinica počinje raditi u 13:30.

**Napomena:** Obje vrste postavki vremenskog programatora se mogu kombinirati.

**INFORMACIJA**

Programirajte vremenski programator ponovo:

- Ako je zaštitna sklopka isključila jedinicu.
- Ako je došlo do nestanka struje.
- Nakon zamjene baterija u bežičnom daljinskom upravljaču.

**INFORMACIJA**

Sat MORA biti tačno postavljen koristeći bilo koju funkciju vremenskog programatora. Pogledajte "4.4.1 Postavljanje sata" [▶ 17].

## 5.10.1 Postavka 24-satnog vremenskog programatora isključivanja/uključivanja

**Pokretanje/zaustavljanje funkcije OFF timer (Vremenski programator isključivanja)**

- 1 Pritisnite za pokretanje.

**Rezultat:** Na LCD ekranu se prikazuje **0:00** i OFF treperi. ☉ i dan u sedmici nestaju s LCD ekrana.



- 2 Pritisnite ili da promijenite postavku vremena.
- 3 Ponovo pritisnite .

**Rezultat:** OFF i postavljeno vrijeme se prikazuju na LCD ekranu.

**Rezultat:** Pali se lampica vremenskog programatora.

**INFORMACIJA**

Svaki put kada se pritisne tipka odnosno postavka vremena se pomiče za 10 minuta. Držeći dugme, postavka će se brzo promijeniti.

- 4 Za zaustavljanje rada pritisnite .

**Rezultat:** **0:00** i OFF nestaju s LCD ekrana i lampica vremenskog programatora se gasi. ☉ i dan u sedmici prikazuju se na LCD ekranu.

**INFORMACIJA**

Kada podesite vremenski programator isključivanja/uključivanja, postavke vremena se pohranjuju u memoriju. Kada su baterije u bežičnom daljinskom upravljaču zamijenjene, daljinski upravljač zadržava postavku vremena za vremenski programator isključivanja/uključivanja, ali je vremenski programator otkazan.

**Noćni način rada**

Kada je postavljen vremenski programator isključivanja, klima uređaj automatski podešava temperaturu (0,5°C više u hlađenju, 2,0°C niže u grijanju) kako bi se spriječilo prejako hlađenje/grijanje i osigurala ugodna temperatura za spavanje.

**Pokretanje/zaustavljanje funkcije ON timer (Vremenski programator isključivanja)**

- 1 Pritisnite za pokretanje.

**Rezultat:** Na LCD ekranu se prikazuje **6:00** i ON treperi. ☉ i dan u sedmici nestaju s LCD ekrana.





- 2 Pritisnite ili da promijenite postavku vremena.

3 Ponovo pritisnite .

**Rezultat:** **ON** i postavljeno vrijeme se prikazuju na LCD ekranu. Pali se lampica vremenskog programatora.



#### INFORMACIJA

Svaki put kada se pritisne tipka  odnosno  postavka vremena se pomiče za 10 minuta. Držeći dugme, postavka će se brzo promijeniti.

4 Za zaustavljanje rada pritisnite .

**Rezultat:** **6:00** i **ON** nestaju s LCD ekrana i lampica vremenskog programatora se gasi. ☉ i dan u sedmici prikazuju se na LCD ekranu.

### Kombiniranje opcija OFF Timer (Vremenski programator isključivanja) i ON Timer (Vremenski programator uključivanja)

1 Za podešavanje vremenskih programatora pogledajte "Pokretanje/zaustavljanje funkcije OFF timer (Vremenski programator isključivanja)" [▶ 30] i "Pokretanje/zaustavljanje funkcije ON timer (Vremenski programator isključivanja)" [▶ 30].

**Rezultat:** Na LCD ekranu se prikazuje **OFF** i **ON**.

**Primjer:**

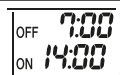
Prikaz	Trenutno vrijeme	Postavite dok...	Rad
	6:00	jedinica radi.	Zaustavlja se u 7:00 a počinje u 14:00.
		jedinica NE radi.	Počinje u 14:00.

**Napomena:** Ako je postavka vremenskog programatora aktivna, trenutno vrijeme se NE prikazuje na LCD ekranu.

## 5.10.2 Postavka 12-satnog odbrojavanja vremenskog programatora isključivanja/uključivanja

### Pokretanje/zaustavljanje funkcije odbrojavanja vremenskog programatora isključivanja/uključivanja

1 Pritisnite i držite  ili  oko 5 sekundi; kada ▲ zatreperi, pustite dugme.



**Rezultat:**





Za vremenski programator isključivanja, **1hr** se pojavljuje na LCD ekranu i **OFF** treperi, ☉ i dan u sedmici nestaju s LCD ekrana.



Za vremenski programator uključivanja, **1hr** se pojavljuje na LCD ekranu i **ON** treperi. ☉ i dan u sedmici nestaju s LCD ekrana.

2 Pritisnite  ili  da promijenite postavku vremena. Vrijeme se može podesiti između 1 i 12 sati. Svako pritiskanje dugmeta povećava odnosno smanjuje vrijeme za 1 sat.

3 Pritisnite  ili  da potvrdite postavku.

**Rezultat:** **OFF** i/ili **ON** i postavljeno vrijeme se prikazuju na LCD ekranu. Pali se lampica vremenskog programatora. Vrijeme prikazano na LCD displeju automatski će odbrojavati za 1 sat kako prolazi svaki sat.

**Primjer:** Ako je vremenski programator isključivanja postavljen na 3 sata, prikazano vrijeme će se mijenjati kako slijedi: 3 h → 2 h → 1 h → prazno (isključeno)

- Da postavku vratite na 24-satni vremenski programator isključivanja/uključivanja, ponovite 1. korak na početnom ekranu kada **OFF** i/ili **ON** NE trepere.
- Da otkažete postavku vremenskog programatora pritisnite **Cancel**.

### Kombiniranje načina prikaza vremenskog programatora

Različiti načini prikaza (24-satni i 12-satno odbrojanje vremenskog programatora isključivanja/uključivanja) mogu se istovremeno koristiti za vremenski programator isključivanja i vremenski programator uključivanja.

- Postavku potražite u "Pokretanje/zaustavljanje funkcije OFF timer (Vremenski programator isključivanja)" [▶ 30], "Pokretanje/zaustavljanje funkcije ON timer (Vremenski programator uključivanja)" [▶ 30] i "Pokretanje/zaustavljanje funkcije odbrojanja vremenskog programatora isključivanja/uključivanja" [▶ 31].

**Primjer:**

Prikaz	Trenutno vrijeme	Postavite dok...	Rad
	22:00	jedinica radi.	<ul style="list-style-type: none"> <li>Zaustavlja se u 1:00 (3 sata nakon zadanog vremena)</li> <li>Počinje u 6:00. (8 sati nakon zadanog vremena)</li> </ul>

**Napomena:** Ako je postavka vremenskog programatora aktivna, trenutno vrijeme se NE prikazuje na LCD ekranu.

## 5.11 Sedmični rad vremenskog programatora



### INFORMACIJA

Sljedeća procedura postavljanja je samo za bežični daljinski upravljač. Međutim, preporučujemo da izvršite postavljanje sedmičnog vremenskog programatora putem aplikacije ONECTA. Za više informacija pogledajte "5.12 Bežična LAN veza" [▶ 36].

Ovim načinom rada možete sačuvati najviše 4 postavke vremenskog programatora za svaki dan u sedmici.

**Primjer:** Kreirajte različitu postavku od ponedjeljka do petka, različitu za vikend.

Dan u sedmici	Primjer postavke
<b>Ponedjeljak</b> <ul style="list-style-type: none"> <li>Napravite do 4 postavke.</li> </ul>	
<b>Utorak-petak</b> <ul style="list-style-type: none"> <li>Kopirajte postavke ako su iste kao za ponedjeljak.</li> </ul>	

Dan u sedmici	Primjer postavke
<b>Subota</b> ▪ Postavka bez vremenskog programatora	—
<b>Nedjelja</b> ▪ Napravite do 4 postavke.	

- **Postavka ON-ON-ON-ON (isključeno-isključeno-isključeno-isključeno).** Omogućava zakazivanje načina rada i postavljanje temperature.
- **Postavka OFF-OFF-OFF-OFF (isključeno-isključeno-isključeno-isključeno).** Samo vrijeme isključivanja se može postaviti za svaki dan.

**Napomena:** Vodite računa da usmjerite bežični daljinski upravljač prema unutrašnjoj jedinici i provjerite ton prilikom postavljanja sedmičnog vremenskog programatora.



#### INFORMACIJA

Sat MORA biti tačno postavljen koristeći bilo koju funkciju vremenskog programatora. Pogledajte "4.4.1 Postavljanje sata" [▶ 17].



#### INFORMACIJA

- Sedmični vremenski programator i vremenski programator isključivanja/uključivanja NE MOGU se koristiti istovremeno. Vremenski programator isključivanja/uključivanja ima prioritet. Sedmični vremenski programator će biti u stanju mirovanja, **WEEKLY** nestaje s LCD ekrana. Kada je vremenski programator isključivanja/uključivanja završen, sedmični vremenski programator postaje aktivan.
- Pomoću sedmičnog vremenskog programatora možete postaviti dan u sedmici, način rada vremenskog programatora isključivanja/uključivanja, vrijeme i temperaturu (samo za vremenski programator uključivanja). Druge postavke se zasnivaju na prethodnoj postavci vremenskog programatora uključivanja.

### 5.11.1 Postavljanje sedmičnog rada vremenskog programatora

- 1 Pritisnite

**Rezultat:** Prikazuju se dan u sedmici i broj rezervacije trenutnog dana.



- 2 Pritisnite ili da odaberete dan u sedmici i broj rezervacije.
- 3 Pritisnite **Next**.

**Rezultat:** Postavljen je dan u sedmici. **WEEKLY** i ON trepere.



- 4 Pritisnite ili da odaberete način rada.

**Rezultat:** Postavka će se postaviti kako slijedi:



Prikaz	Funkcija
ON	Vremenski programator uključivanja

Prikaz	Funkcija
OFF	Vremenski programator isključivanja
Prazno	Brisanje rezervacije

5 Pritisnite **Next**.

**Rezultat:** Način rada vremenskog programatora isključivanja/uključivanja je postavljen. **WEEKLY** i vrijeme trepere.



**Napomena:** Pritisnite **Back** da se vratite na prethodni ekran. Ako je odabrano Prazno, nastavite na korak 9.

6 Pritisnite **Select** ili **Select** da odaberete vrijeme. Vrijeme se može podesiti između 0:00 i 23:50 u 10-minutnim intervalima.

7 Pritisnite **Next**.

**Rezultat:** Vrijeme je postavljeno i **WEEKLY** i temperatura trepere.



**Napomena:** Pritisnite **Back** da se vratite na prethodni ekran. Ako je odabran vremenski programator isključivanja, nastavite na korak 9.

8 Pritisnite **Select** ili **Select** da odaberete željenu temperaturu.

**Napomena:** Postavljena temperatura za sedmični vremenski programator prikazuje se samo prilikom postavljanja načina rada sedmičnog vremenskog programatora.



#### INFORMACIJA

Temperatura se može podesiti između 10°C i 32°C na bežičnom daljinskom upravljaču:

- u načinu hlađenja i automatskom načinu rada, jedinica radi na minimalno 18°C čak i ako je postavljena na između 10°C i 17°C;
- u načinu zagrijavanja i automatskom načinu rada, jedinica radi na maksimalno 30°C čak i ako je postavljena na između 31°C i 32°C.

9 Pritisnite **Next**.

**Rezultat:** Temperatura i vrijeme se postavljaju za vremenski programator uključivanja. Vrijeme je postavljeno za vremenski programator isključivanja. Lampica vremenskog programatora svijetli narandžastom bojom.

**Rezultat:** Pojavljuje se novi ekran za rezervaciju.

10 Ponovite prethodni postupak da postavite drugu rezervaciju ili pritisnite **↔** da dovršite postavljanje.

**Rezultat:** Na LCD ekranu se prikazuje **WEEKLY**.

**Napomena:** Rezervacija se može kopirati s istim postavkama za drugi dan. Pogledajte "[5.11.2 Kopiranje rezervacije](#)" [▶ 34].

### 5.11.2 Kopiranje rezervacije

Rezervacija se može kopirati za drugi dan. Kopirat će se kompletna rezervacija odabranog dana u sedmici.

1 Pritisnite **↔**.

2 Pritisnite **Select** ili **Select** da odaberete dan u sedmici koji će se kopirati.

- 3 Pritisnite **Copy**.

**Rezultat:** Kopirat će se rezervacija odabranog dana u sedmici.

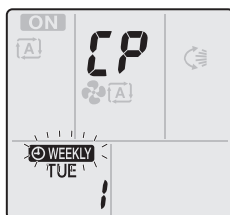

- 4 Pritisnite **Select** ili **Select** da odaberete željeni dan.

- 5 Pritisnite **Copy**.

**Rezultat:** Cijela rezervacija je kopirana u odabrani dan i lampica vremenskog programatora svijetli narandžastom bojom.

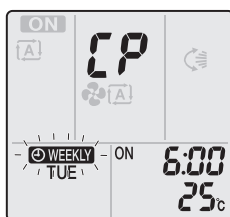

**Napomena:** Ponovite postupak da kopirate u drugi dan.

- 6 Pritisnite **Done** da završite postavljanje.

**Rezultat:** Na LCD ekranu se prikazuje **WEEKLY**.

**Napomena:** Da promijenite postavku rezervacije nakon kopiranja, pogledajte "[5.11.1 Postavljanje sedmičnog rada vremenskog programatora](#)" [▶ 33].

### 5.11.3 Potvrda rezervacija

Potvrdite rezervacije ako su u skladu s vašim potrebama.

- 1 Pritisnite **Done**.

**Rezultat:** Prikazuju se dan u sedmici i broj rezervacije trenutnog dana.



- 2 Pritisnite **Select** ili **Select** da odaberete dan u sedmici i broj rezervacije i provjerite detalje rezervacije.

**Napomena:** Da promijenite postavku rezervacije, pogledajte "[5.11.1 Postavljanje sedmičnog rada vremenskog programatora](#)" [▶ 33].

- 3 Pritisnite **Done** da izađete iz načina rada za potvrdu.

### 5.11.4 Deaktiviranje i reaktiviranje sedmičnog rada vremenskog programatora

- 1 Da deaktivirate sedmični vremenski programator pritisnite **Weekly** i dok **WEEKLY** se prikazuje na LCD ekranu.

**Rezultat:** **WEEKLY** nestaje s LCD ekrana i lampica vremenskog programatora se gasi.

- 2 Da reaktivirate sedmični vremenski programator ponovo pritisnite **Weekly**.

**Rezultat:** Koristit će se posljednji način rada rezervacije.

## 5.11.5 Brisanje rezervacija

**Brisanje pojedinačnih rezervacija**

Koristite ovu funkciju ako želite obrisati jednu postavku rezervacije.

- 1 Pritisnite .

**Rezultat:** Prikazuju se dan u sedmici i broj rezervacije.

- 2 Pritisnite  ili  da odaberete dan u sedmici koji će se izbrisati.

- 3 Pritisnite .

**Rezultat:** , ON i OFF trepere.

- 4 Pritisnite  ili  i odaberite "prazno".

**Rezultat:** Postavka će se postaviti kako slijedi:



- 5 Pritisnite .

**Rezultat:** Odabrana rezervacija je izbrisana.

- 6 Pritisnite  da izađete.

**Rezultat:** Preostale rezervacije su aktivne.

**Brisanje rezervacije svakog dana u sedmici**

Koristite ovu funkciju ako želite izbrisati sve rezervacije za jedan dan u sedmici. Možete je koristiti u načinu rada za potvrdu ili postavljanje.

- 1 Pritisnite .

- 2 Pritisnite  ili  da odaberete dan u sedmici koji će se izbrisati.

- 3 Držite  oko 5 sekundi.

**Rezultat:** Sve rezervacije za odabrani dan su izbrisane.

- 4 Pritisnite  da izađete.

**Rezultat:** Preostale rezervacije su aktivne.

**Brisanje svih rezervacija**

Koristite ovu funkciju ako želite odjednom izbrisati sve rezervacije za sve dane u sedmici. Ovaj postupak se NE MOŽE koristiti u načinu rada za postavljanje.

- 1 Držite  oko 5 sekundi dok ste na zadanom displeju.

**Rezultat:** Sve rezervacije će biti izbrisane.

## 5.12 Bežična LAN veza

Jednostavno povežite svoju jedinicu na kućnu mrežu i preuzmite aplikaciju da mijenjate termostat, koristite rasporede temperature, pregledate potrošnju energije i još mnogo toga.

Za detalje o specifikacijama, načinima postavljanja, čestim pitanjima, savjetima za rješavanje problema posjetite [app.daikineurope.com](http://app.daikineurope.com).



Korisnik je odgovoran za osiguravanje:

- pametnog telefona ili tableta s minimalnom podržanom verzijom sistema Android ili iOS koja je navedena na stranici [app.daikineurope.com](http://app.daikineurope.com).
- internetske veze i komunikacijskog uređaja, kao što je modem, usmjerivač i sl.
- pristupne tačke za bežični LAN
- instalirane besplatne aplikacije ONECTA

**Napomena:** Po potrebi, SSID broj i KEY se nalaze na jedinici ili se mogu pronaći u vrećici s dodatnom opremom.

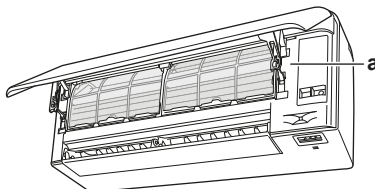

a Oznaka sa SSID brojem i lozinkom

### 5.12.1 Mjere opreza prilikom upotrebe bežičnog LAN-a

NE koristite u blizini:

- **medicinske opreme.** Npr. osobe koje koriste srčane pejsmejkere ili defibrilatore. Ovaj proizvod može uzrokovati elektromagnetske smetnje.
- **opreme s automatskim upravljanjem.** Npr. automatska vrata ili oprema za gašenje požara. Ovaj proizvod može uzrokovati neispravno ponašanje opreme.
- **mikrovalnih pećnica.** Mogu uticati na komunikaciju s bežičnim LAN-om.

### 5.12.2 Da instalirate aplikaciju ONECTA

- 1 Idite na Google Play (na Android uređajima) ili App Store (na iOS uređajima) i pretražite "ONECTA".
- 2 Za instalaciju aplikacije ONECTA slijedite uputstva na ekranu.

i

**INFORMACIJA**

Skenirajte QR kôd da preuzmete i instalirate ONECTA aplikaciju na svom mobilnom uređaju ili tabletu:



### 5.12.3 Postavljanje bežične veze

Postoje dvije opcije za povezivanje bežičnog adaptera a vašu kućnu mrežu.

- Pomoću pametnog uređaja (pametni telefon, tablet) i SSID (Service Set Identifier) i KEY (lozinka)
- Koristeći dugme WPS (Postavljanje zaštićenog WiFi-ja) na WiFi ruteru.

Više informacija i česta pitanja potražite na [app.daikineurope.com](http://app.daikineurope.com).

**Napomena:** Bežični daljinski upravljač vrši postavljanje u meniju s postavkama bežičnog LAN-a. Tokom postavljanja uvijek ciljajte bežični daljinski upravljač prema prijemuniku infracrvenog signala jedinice.

i

**INFORMACIJA**

Uvjerite se da je rad zaustavljen prije postavljanja bežične veze. Veza se NE MOŽE uspostaviti dok jedinica radi.

- Zaustavite rad** prije postavljanja bežične veze.
- Provjerite je li bežični ruter dovoljno blizu jedinice i da nema prepreka za signal.

Meni	Opis
1	Provjera statusa veze
2	Povezivanje putem WPS dugmeta
3	Povezivanje putem SSID i KEY broja
R	Vraćanje na fabričke postavke
off	Bežični LAN je isključen

### Potvrda statusa bežične LAN veze

- Držite  najmanje 5 sekundi.

**Rezultat:** Pojavljuje se ekran za potvrdu (meni 1).

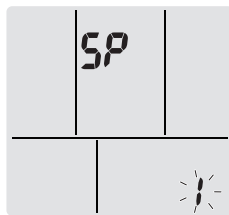

- Pritisnite  da potvrdite odabir.

**Rezultat:** Čuje se zvučni signal kada jedinica primi signal.

- Provjerite LED lampicu unutrašnje jedinice.

...lampica treperi.	Status
Vremenski programator	Komunikacija je uredi
Rad i vremenski programator	Komunikacija je isključena

- Pritisnite  da izađete iz menija.

**Rezultat:** Displej će se vratiti na zadani ekran.

### Povezivanje bežičnog LAN-a na kućnu mrežu

Bežični adapter se može povezati na kućnu mrežu koristeći sljedeće:

- WPS dugme (Postavljanje zaštićenog WiFi-ja) na ruteru (ako postoji),
- SSID (Service Set Identifier) i KEY (lozinka) – nalaze se na jedinici.

### Povezivanje putem WPS dugmeta

- Držite  najmanje 5 sekundi na zadanom ekranu.

**Rezultat:** Pojavljuje se ekran za potvrdu (meni 1).

- Više puta pritisnite  ili  dok se ne pojavi postavka WPS (meni 2).

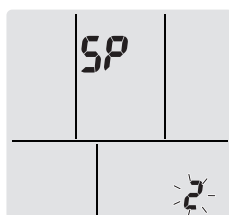

- Pritisnite  da potvrdite odabir.

**Rezultat:** Čuje se zvučni signal kada jedinica primi signal.

- 4 Pritisnite WPS dugme na komunikacijskom uređaju (npr. ruteru) u roku od otprilike 1 minute. Pogledajte priručnik svog komunikacijskog uređaja.



#### INFORMACIJA

Ako nije moguće uspostaviti vezu s ruterom, pokušajte s procedurom "Povezivanje putem SSID i KEY broja" [▶ 39].

- 5 Pritisnite **Cancel** da izađete iz menija.

**Rezultat:** Displej će se vratiti na zadani ekran.

#### Povezivanje putem SSID i KEY broja

- 1 Držite  najmanje 5 sekundi na zadanom ekranu.

**Rezultat:** Pojavljuje se ekran za potvrdu (meni **!**).

- 2 Više puta pritisnite  ili  dok se ne pojavi način rada AP (meni **3**).

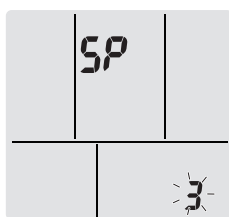

- 3 Pritisnite  da potvrdite odabir.

**Rezultat:** Čuje se zvučni signal kada jedinica primi signal.

- 4 Povežite svoj pametni uređaj s pristupnom tačkom na isti način kao i na standardnu bežičnu mrežu.
- 5 Unesite SSID broj i lozinku koji se nalaze na jedinici ili kompletu dodatne opreme.
- 6 Otvorite aplikaciju ONECTA i slijedite korake na ekranu.

**Rezultat:** Način rada bežičnog adaptera će se automatski promijeniti iz AP načina rada u RUN način rada, a LED lampica vremenskog programatora treperi.

- 7 Pritisnite **Cancel** da izađete iz menija.

**Rezultat:** Displej će se vratiti na zadani ekran.

#### Resetovanje veze na fabričke postavke

Resetujte vezu na fabričke postavke ako želite:



- prebaciti između WPS-a i AP veze,
- odspojiti WiFi adapter i komunikacijski uređaj (npr. ruter) ili pametni uređaj,
- ponoviti postavku ako povezivanje nije bilo uspješno.

- 1 Držite  najmanje 5 sekundi na zadanom ekranu.

**Rezultat:** Pojavljuje se ekran za potvrdu (meni **!**).

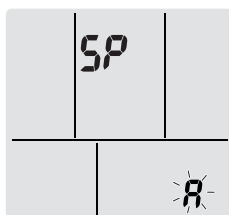
- 2 Više puta pritisnite  ili  dok se ne pojavi meni **R**.



- 3 Držite  najmanje 2 sekundi da potvrdite odabir.  
**Rezultat:** Čuje se zvučni signal kada jedinica primi signal.  
**Rezultat:** Postavka je vraćena na fabričke postavke.
- 4 Pritisnite  da izađete iz menija.  
**Rezultat:** Displej će se vratiti na zadani ekran.

### Isključivanje bežične LAN veze

Bežičnu vezu možete isključiti koristeći:



- dugme ON/OFF za uključivanje/isključivanje jedinice na bežičnom adapteru,
- korisničko sučelje.

### Korištenje prekidača ON/OFF (uključivanje/isključivanje) bežičnog adaptera



- 1 Pritisnite prekidač ON/OFF (uključivanje/isključivanje).  
**Rezultat:** Komunikacija bežičnog adaptera je isključena.

**Napomena:** Ponovo pritisnite prekidač ON/OFF (uključivanje/isključivanje) da uključite bežični adapter.

### Korištenje korisničkog sučelja

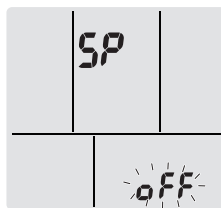
- 1 Držite  najmanje 5 sekundi na zadanom ekranu.  
**Rezultat:** Pojavljuje se ekran za potvrdu (meni !).
- 2 Više puta pritisnite  ili  dok se ne pojavi meni OFF (isključivanje).



- 3 Držite  najmanje 2 sekundi da potvrdite odabir.  
**Rezultat:** Čuje se zvučni signal kada jedinica primi signal.  
**Rezultat:** Komunikacija je isključena.
- 4 Pritisnite  da izađete iz menija.  
**Rezultat:** Displej će se vratiti na zadani ekran.

## 6 Ušteda energije i optimalan rad



### INFORMACIJA

- Čak i kada je jedinica isključena, ona troši struju.
- Kada se nakon nestanka struja ponovo vrati, uspostavit će se prethodno izabrani način rada.



### OPREZ

NIKADA ne izlažite malu djecu, biljke ili životinje direktno protoku zraka.



### OBAVJEŠTENJE

NEMOJTE stavljati predmete koji se NE smiju pokvasiti ispod jedinice. Kondenzacija na jedinici ili cjevovodu rashladnog sredstva ili začepljenje odvoda mogu uzrokovati kapanje. **Moguća posljedica:** predmeti ispod jedinice mogu se zaprljati ili oštetiti.



### UPOZORENJE

NEMOJTE stavljati zapaljivu bočicu s raspršivačem u blizini klima uređaja i NEMOJTE koristiti raspršivače blizu jedinice. To može dovesti do požara.



### OPREZ

Sistem NE SMIJE raditi prilikom korištenja sobnog fumigacijskog insekticida. Hemikalije se mogu nakupiti u jedinici i ugroziti zdravlje osoba koje su preosjetljive na hemikalije.

Poštujte sljedeće mjere opreza da biste osigurali pravilan rad sistema.

- Spriječite prodiranje direktne sunčeve svjetlosti u sobu tokom hlađenja pomoću zavjesa ili roletni.
- Osigurajte dobro provjetranje prostora. NEMOJTE zapriječiti nijedan otvor za provjetranje.
- Često provjetravajte. Duža upotreba zahtijeva posebnu pažnju na provjetranje.
- Držite vrata i prozore zatvorene. Ako vrata i prozori ostanu otvoreni, zrak će isticati iz sobe uzrokujući smanjenje učinka hlađenja ili grijanja.
- Pazite da NE rashladite odnosno NE zagrijete previše. Da biste uštedjeli energiju, postavku temperature držite na umjerenom nivou.
- NIKAD ne postavljajte predmete blizu otvora za ulaz i izlaz zraka jedinice. To može uzrokovati smanjivanje učinka grijanja/hlađenja ili zaustaviti rad.
- Isključite prekidač mrežnog napajanja na jedinici kada se jedinica NE koristi duže vrijeme. Ako je prekidač mrežnog napajanja uključen, jedinica troši električnu energiju. Prije ponovnog pokretanja jedinice, uključite prekidač mrežnog napajanja 6 sati prije rada kako biste osigurali nesmetan rad.
- Kondenzacija se može stvoriti ako je vlažnost iznad 80% ili ako se začepi odvodni izlaz.
- Sobnu temperaturu podesite tako da dobijete ugodno okruženje. Izbjegavajte prekomjerno zagrijavanje ili hlađenje. Imajte na umu da je potrebno određeno vrijeme dok sobna temperatura ne dosegne zadanu temperaturu. Razmislite o opciji podešavanja vremenskog programatora.
- Podesite smjer strujanja zraka kako biste spriječili skupljanje hladnog zraka na podu ili toplog zraka uz strop. (Gore prema stropu tokom hlađenja ili sušenja, a tokom grijanja ga usmjerite prema dolje.)
- Izbjegavajte direktno strujanje prema onima koji borave u prostoriji.

- Da bi se štedjela energija, podesite sistem da radi unutar preporučenog raspona temperature (26~28°C za hlađenje i 20~24°C za grijanje).

# 7 Održavanje i servis

## 7.1 Pregled: Održavanje i servis

Instalater mora provesti godišnje održavanje.

### O rashladnom sredstvu

Ovaj proizvod sadrži fluorirane stakleničke plinove. NE ispuštajte plinove u atmosferu.

Vrsta rashladnog sredstva: R32

Vrijednost potencijala globalnog zagrijavanja (GWP): 675



### OBAVJEŠTENJE

Održavanje MORA obaviti ovlašteni instalater ili servisni predstavnik.

Preporučujemo da se održavanje provodi najmanje jedanput godišnje. Međutim, važeći zakoni mogu zahtijevati kraće intervale održavanja.



### UPOZORENJE

- Rashladno sredstvo unutar jedinice je lako zapaljivo, ali obično NE curi. Ako rashladno sredstvo procuri u prostoriju i dođe u kontakt s plamenom plamenika, grijačem ili šporetom, to može dovesti do požara ili stvaranja štetnih plinova.
- Isključite uređaje za grijanje plamenom, prozračite prostoriju i obratite se trgovcu kod kojeg ste kupili uređaj.
- NEMOJTE koristiti jedinicu dok serviser ne potvrdi da je popravljen dio iz kojeg je iscurilo rashladno sredstvo.



### UPOZORENJE

- NEMOJTE bušiti ili paliti dijelove kruga rashladnog sredstva.
- NEMOJTE koristiti nikakve materijale za čišćenje ili sredstva za ubrzanje odleđavanja, osim onih koje je preporučio proizvođač.
- Imajte na umu da rashladno sredstvo u sistemu nema mirisa.



### UPOZORENJE

Uređaj treba pohraniti tako da se spriječe mehanička oštećenja, u dobro prozračenoj prostoriji u kojoj nema trajno aktivnih izvora zapaljenja (npr.: otvoreni plamen, aktivni plinski uređaj ili aktivni električni grijač). Veličina sobe mora biti kako je navedeno u Općim mjerama opreza.



### OPASNOST: RIZIK OD ELEKTRIČNOG UDARA

Da biste očistili klima uređaj ili filter za zrak, svakako zaustavite rad i prekinite svako električno napajanje. U protivnom, može doći do udara struje što će uzrokovati povredu.



### UPOZORENJE

Da biste spriječili strujni udar ili požar:

- NEMOJTE ispirati jedinicu.
- NEMOJTE rukovati jedinicom mokrim rukama.
- NEMOJTE na jedinicu stavljati nikakve predmete koji sadržavaju vodu.

**OPREZ**

Nakon duže upotrebe provjerite jesu li postolje i priključak jedinice oštećeni. Ako su oštećeni, jedinica može pasti i uzrokovati povredu.

**OPREZ**

NEMOJTE dodirivati rebra izmjenjivača topline. Ova rebra su oštra i mogu uzrokovati posjekotine.

**UPOZORENJE**

Budite oprezni na ljestvama kada radite na visokim mjestima.

## 7.2 Čišćenje unutrašnje jedinice i bežičnog daljinskog upravljača

**UPOZORENJE**

Neodgovarajući deterdženti ili postupak čišćenja mogu uzrokovati oštećenje plastičnih dijelova ili curenje vode. Sredstvo za pranje poprskano po električnim dijelovima, kao što su motori, može uzrokovati kvar, dim ili paljenje.

**OPASNOST: RIZIK OD ELEKTRIČNOG UDARA**

Prije čišćenja zaustavite rad, isključite prekidač ili izvucite kabal za napajanje. U protivnom, može doći do udara struje što će uzrokovati povredu.

**OBAVJEŠTENJE**

- NEMOJTE upotrebljavati benzin, benzen, razrjeđivač, prah za poliranje ili tekuće insekticide. **Moguća posljedica:** promjena boje i izobličenje.
- NEMOJTE koristiti vodu ili zrak koji je topliji od 40°C. **Moguća posljedica:** promjena boje i izobličenje.
- NEMOJTE upotrebljavati sredstva za poliranje.
- NEMOJTE upotrebljavati četku za struganje. **Moguća posljedica:** ljuštenje površinskog zaštitnog sloja.
- Kao krajnji korisnik, NIKADA ne smijete čistiti unutrašnje dijelove jedinice; taj posao mora izvesti kvalificirana servisna osoba. Kontaktirajte svog zastupnika.

- 1 Čistite mekom krpom. Ako se mrlje teško uklanjaju, koristite vodu ili neutralni deterdžent.

## 7.3 Za čišćenje prednje ploče

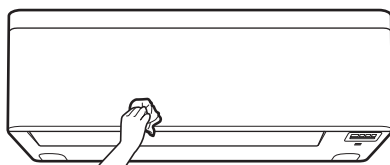

- 1 Očistite prednju ploču mekom tkaninom. Ako se mrlje teško uklanjaju, koristite vodu ili neutralni deterdžent.

## 7.4 Otvaranje prednje ploče

Otvorite prednju ploču putem korisničkog sučelja.

- 1 Zaustavite rad.
- 2 Pritisnite  na korisničkom sučelju i držite najmanje 2 sekunde.

**Rezultat:** Otvorit će se prednja ploča.

**Napomena:** Ponovo pritisnite i držite  najmanje 2 sekunde da zatvorite prednju ploču.

- 3 Isključite napajanje.
- 4 Povucite obje bravice na poleđini prednje ploče.
- 5 Otvorite prednju ploču dok se naslon ne uklopi u jezičak za fiksiranje.

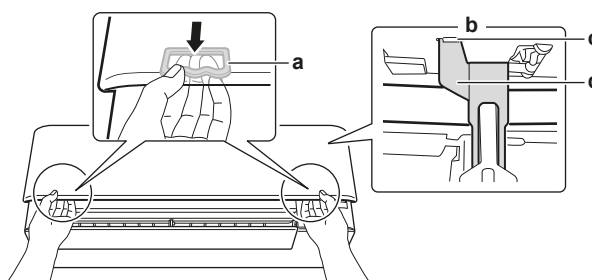

- a Bravica (1 na svakoj strani)
- b Poleđina prednje ploče
- c Jezičak za fiksiranje
- d Naslon



### INFORMACIJA

Ako NE MOŽETE pronaći bežični daljinski upravljač ili koristite drugi opcionalni daljinski upravljač. Pažljivo podignite prednju ploču rukom kao što je prikazano na sljedećoj slici.

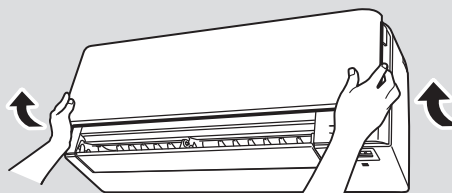

## 7.5 O filterima za zrak

Rad jedinice s prljavim filterima:

- NE MOŽE dezodorirati zrak,
- NE MOŽE pročišćavati zrak,
- slabo grije/hladi,
- može proizvoditi neugodan miris.

### Spisak tretiranih artikala koji se koriste u Daikin proizvodima na osnovu Uredbe (EU) br. 528/2012

<b>Tretirani artikl biocidnim pripravkom</b>	Filter za zrak od smole
<b>Aktivna supstanca</b>	Srebreno fosfatno staklo
<b>Sadržaj</b>	<0,02%
<b>CAS br.</b>	308069-39-8

**Spisak tretiranih artikala koji se koriste u Daikin proizvodima na osnovu Uredbe (EU) br. 528/2012**

<b>Funkcija aktivne supstance</b>	Antivirusni i antibakterijski efekt
<b>Sigurnosne informacije</b>	<p>U skladu s standardom RoHS, nije toksično ili korozivno.</p> <p>Nema posebnih preporuka u pogledu lične zaštitne opreme.</p> <p>Odlaganje treba biti u skladu s državnim i zakonskim propisima o odlaganju materijala.</p> <p>Čuvati na sobnoj temperaturi.</p> <p><b>Kontakt s očima</b> – prati vodom</p> <p><b>Kontakt s kožom</b> – prati vodom, ne utiče na kožu</p> <p><b>Udisanje</b> – nema posebnih opasnosti</p>

## 7.6 Čišćenje filtera za zrak

- 1 Gurnite jezičac na sredini svakog filtera za zrak, a zatim povucite filter prema dolje.
- 2 Izvucite filtere za zrak.

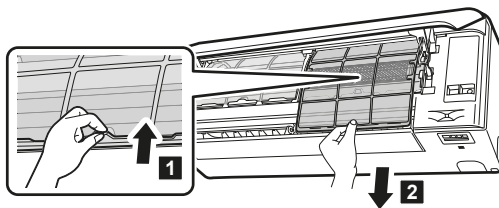

- 3 Uklonite filter za uklanjanje neugodnih mirisa od titanijevog apatita i česticama srebra s jezičaka.

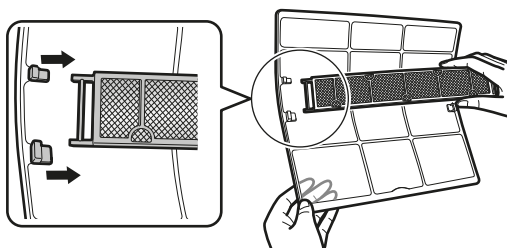

- 4 Filtere za zrak operite vodom ili ih očistite usisavačem.

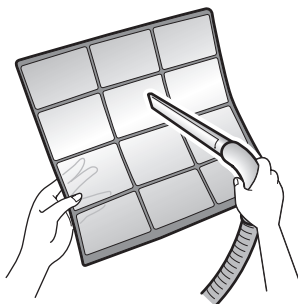

- 5 Potopite u mlaku vodu na oko 10 do 15 minuta.

**INFORMACIJA**

- Ako prašinu NIJE lako ukloniti, operite filtere za zrak neutralnim deterdžentom razrijeđenim mlakom vodom. Osušite filtere na sjenovitom mjestu.
- Vodite računa da uklonite filter za uklanjanje neugodnih mirisa od titanijevog apatita i česticama srebra.
- Preporučuje se čišćenje filtera za zrak svake 2 sedmice.

## 7.7 Čišćenje filtera za uklanjanje neugodnih mirisa od titanijevog apatita i čestica srebra (Ag-ion filter)

**INFORMACIJA**

Filter čistite vodom svakih 6 mjeseci.

- 1 Uklonite filter za uklanjanje neugodnih mirisa od titanijevog apatita i sivi filter za alergene i pročišćavanje zraka iz zraka s 4 kliješta.

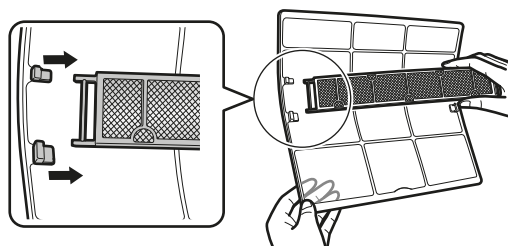

- 2 Uklonite prašinu s filtera usisivačem.

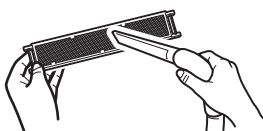

- 3 Potopite filter na 10 do 15 minuta u toplu vodu.

**Napomena:** NE skidajte filter s okvira.



- 4 Nakon pranja, otresite preostalu vodu i posušite filter u hladu. NE cijedite filter prilikom uklanjanja vode.

## 7.8 Zamjena filtera za uklanjanje neugodnih mirisa od titanijevog apatita i česticama srebra (Ag-ion filter)



### INFORMACIJA

Filter zamijenite svake 3 godine.

- 1 Uklonite filter s jezičaka na okviru filtera i zamijenite ga novim filterom.

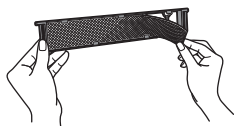

### INFORMACIJA

- NE bacajte okvir filtera, već ga ponovo iskoristite.
- Odložite stari filter kao nezapaljivi otpad.

Da naručite filter za uklanjanje neugodnih mirisa od titanijevog apatita i česticama srebra, kontaktirajte svog zastupnika.

Stavka	Broj dijela
Filter za uklanjanje neugodnih mirisa od titanija	KAF970A46
Filter s česticama srebra	KAF057A41

## 7.9 Zatvaranje prednje ploče

- 1 Vratite filtere na njihovo prvobitno mjesto.
- 2 Malo odignite prednju ploču i uklonite naslon s jezička za fiksiranje.

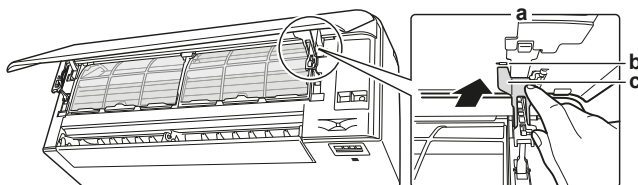

- a Poledina prednje ploče  
b Jezičak za fiksiranje  
c Naslon

- 3 Zatvorite prednju ploču.

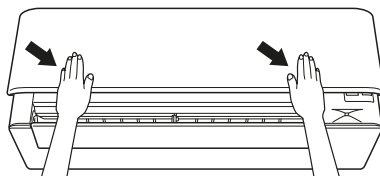

- 4 Nježno pritisnite prednju ploču dok ne škljocne.

## 7.10 Skidanje prednje ploče



### INFORMACIJA

Uklonite samo prednju ploču ako se MORA zamijeniti.

- 1 Otvorite prednju ploču. Pogledajte "7.4 Otvaranje prednje ploče" [▶ 45].
- 2 Otvorite bravice ploče koje se nalaze na stražnjoj strani ploče (1 s obje strane).

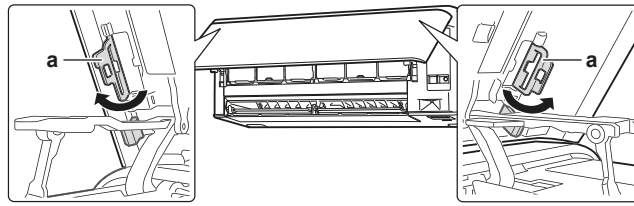

a Bravica ploče

- 3 Lagano gurnite desnu ručicu udesno da odvojite osovinu iz utora za osovinu na desnoj strani.

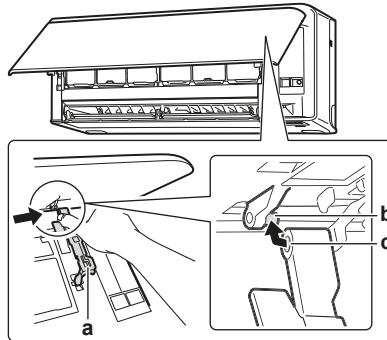

a Ručica  
b Osovina  
c Utor osovine

- 4 Odvojite osovinu prednje ploče iz utora osovine na lijevoj strani.

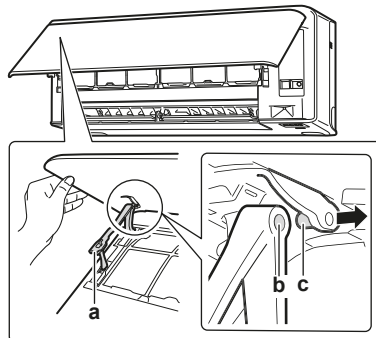



a Ručica  
b Utor osovine  
c Osovina

- 5 Skinite prednju ploču.
- 6 Za ponovno postavljanje prednje ploče izvršite korake obrnutim redoslijedom.

## 7.11 Uzmite u obzir sljedeće stavke prije dugog razdoblja mirovanja

Pokrenite jedinicu nekoliko sati u načinu **samo ventilator** za isušivanje unutrašnjosti unutrašnje jedinice.

- 1 Pritisnite **Mode** i odaberite rad .
- 2 Pritisnite  i pokrenite rad.
- 3 Nakon prestanka rada, isključite sklopku.
- 4 Očistite filtere za zrak i ponovo ih postavite u njihove originalne položaje.
- 5 Uklonite baterije iz bežičnog daljinskog upravljača.



### INFORMACIJA

Preporučuje se periodično održavanje koje treba obaviti stručnjak. Za specijalno održavanje, obratite se svom zastupniku. Troškove održavanja snosit će korisnik.

U nekim uslovima rada, unutrašnjost jedinice može postati zaprljana nakon nekoliko sezona korištenja. To može uzrokovati slabiju učinkovitost.

## 8 Rješavanje problema

Ako nastane jedan od sljedećih kvarova, poduzmite mjere prikazane u nastavku i obratite se svom dobavljaču.



### UPOZORENJE

**Ako otkrijete bilo šta neuobičajeno (miris paljevine, itd.) zaustavite rad i isključite napajanje.**

Nastavak rada u takvim uslovima može uzrokovati kvar, udar struje ili požar. Kontaktirajte svog dobavljača.

Sistem MORA popravljati kvalificirani serviser.

Kvar	Mjera
Ako se sigurnosni uređaji poput osigurača, prekidača strujnog kruga ili prekidača dozemnog spoja često aktiviraju ili ako sklopka za uključivanje/isključivanje NE radi ispravno.	Isključite glavni prekidač napajanja.
Ako iz jedinice curi voda.	Zaustavite rad uređaja.
Sklopka za rad NE radi kako treba.	Isključite napajanje.
Ako displej korisničkog sučelja prikazuje broj jedinice, lampica rada treperi a kôd kvara se prikazuje.	Obavijestite svog instalatera i prijavite kôd kvara.

Ako sistem NE radi pravilno, osim u slučajevima navedenim iznad i nije vidljiv niti jedan od kvarova navedenih iznad, pregledajte sistem u skladu sa sljedećim procedurama.

Kvar	Mjera
Ako sistem uopšte NE radi.	<ul style="list-style-type: none"> <li>▪ Provjerite da li je u pitanju prekid električnog napajanja. Sačekajte da se napajanje ponovo uspostavi. Ako za vrijeme rada dođe do nestanka struje, sistem se automatski ponovo pokreće čim struja dođe.</li> <li>▪ Provjerite je li prednja ploča otvorena tokom rada. Zaustavite rad i ponovo pokrenite unutrašnju jedinicu putem korisničkog sučelja.</li> <li>▪ Provjerite da li je pregorio osigurač ili se aktivirao prekidač. Promijenite osigurač ili ponovo podesite prekidač.</li> <li>▪ Provjerite baterije korisničkog sučelja.</li> <li>▪ Provjerite postavku vremenskog programatora.</li> </ul>
Sistem iznenada prestaje raditi.	<ul style="list-style-type: none"> <li>▪ Provjerite da dovod i odvod zraka unutrašnje ili vanjske jedinice NISU zatvoreni nekim preprekama. Uklonite sve prepreke i omogućite slobodno strujanje zraka.</li> <li>▪ Klima uređaj može prestati raditi uslijed naglog velikog kolebanja napona kao mjera zaštite sistema. On automatski ponovo počinje raditi nakon otprilike 3 minute.</li> </ul>

Kvar	Mjera
Ventilator se zaustavlja usred strujanja zraka.	Ako je dosegnuta postavljena temperatura, brzina strujanja zraka se smanjuje i rad se zaustavlja. Rad će se automatski nastaviti kada unutrašnja temperatura opadne ili poraste.
Zaklopci NE započinju odmah njihati.	Unutrašnja jedinica podešava položaj zaklopaca. Zaklopci će se uskoro početi kretati.
Rad NE počinje uskoro.	U slučaju da je tipka ON/OFF (Uključivanje/isključivanje) pritisnut odmah nakon završetka rada ili ako je promijenjen način rada. Rad će početi nakon 3 minute kako bi se zaštitio sistem.
Sistem radi ali ne hladi ili ne grije dovoljno.	<ul style="list-style-type: none"> <li>▪ Provjerite postavke brzine strujanja zraka. Pogledajte "<a href="#">5.4 Brzina strujanja zraka</a>" [▶ 22].</li> <li>▪ Provjerite postavke temperature. Pogledajte "<a href="#">5.3.1 Za pokretanje/zaustavljanje rada i podešavanje temperature</a>" [▶ 22].</li> <li>▪ Provjerite je li postavka smjera strujanja zraka dobra. Pogledajte "<a href="#">5.5 Smjer protoka zraka</a>" [▶ 23].</li> <li>▪ Provjerite da dovod i odvod zraka unutrašnje ili vanjske jedinice NISU zatvoreni nekim preprekama. Uklonite sve prepreke i omogućite slobodno strujanje zraka.</li> <li>▪ Provjerite jesu li filteri za zrak začepljeni. Očistite filtere za zrak. Pogledajte "<a href="#">7 Održavanje i servis</a>" [▶ 43].</li> <li>▪ Provjerite da vrata i prozori nisu otvoreni. Zatvorite vrata i prozore da spriječite propuh.</li> <li>▪ Provjerite da li jedinica radi u načinu Econo - štedljivi način rada ili Tihi rad jedinice. Pogledajte "<a href="#">5.8 Econo - štedljivi način i tihi rad vanjske jedinice</a>" [▶ 27].</li> <li>▪ Provjerite da li se neposredno ispod ili pored unutrašnje jedinice nalazi neki namještaj. Uklonite namještaj.</li> </ul>
Sistem radi ali ne grije dovoljno (zrak NE puše iz jedinice).	<ul style="list-style-type: none"> <li>▪ Klima uređaj se možda zagrijava u pripremi za postupak grijanja. Pričekajte 1 do 4 minute.</li> <li>▪ Ako se čuje zvuk strujanja, vanjska jedinica možda radi u načinu odmrzavanja. Pričekajte 4 do 12 minute.</li> </ul>
Prednja ploča se NE otvara.	Pogledajte ima li prepreka i pokušajte otvoriti prednju ploču putem korisničkog sučelja. Pogledajte " <a href="#">7.4 Otvaranje prednje ploče</a> " [▶ 45].

Kvar	Mjera
Vremenski programator uključivanja/isključivanja NE radi u skladu s postavkama.	<ul style="list-style-type: none"> <li>Provjerite jesu li sedmični vremenski programator i vremenski programator isključivanja/uključivanja postavljeni istovremeno. Promijenite ili deaktivirajte postavku. Pogledajte "<a href="#">5.10 Funkcija OFF/ON timer (Vremenski programator isključivanja/uključivanja)</a>" [▶ 29] i "<a href="#">5.11 Sedmični rad vremenskog programatora</a>" [▶ 32].</li> <li>Provjerite jesu li sat i dan u sedmici tačno postavljeni. Pogledajte "<a href="#">4.4 Postavka sata</a>" [▶ 17].</li> </ul>
Način rada grijanja se NE MOŽE odabrati.	<p>Provjerite da prenosnik J8 korisničkog sučelja NIJE prerezan.</p> 
Tokom rada događa se neuobičajeno funkcioniranje.	Klima uređaj može imati kvar zbog munja ili radio valova. Okrenite sklopku u položaj OFF (isključeno) i vratite u položaj ON (uključeno).
Unutrašnja jedinica NE prima signal od korisničkog sučelja.	<ul style="list-style-type: none"> <li>Provjerite baterije korisničkog sučelja. Pogledajte "<a href="#">4.3 Umetanje baterija</a>" [▶ 16].</li> <li>Pazite da predajnik NIJE izložen direktnom sunčevom svjetlu.</li> <li>Provjerite ima li u prostoriji fluorescentnih svjetiljki električnog tipa paljenja. Kontaktirajte svog dobavljača.</li> </ul>
Ekran korisničkog sučelja je prazan.	Zamijenite baterije korisničkog sučelja.
Na korisničkom sučelju se prikazuje kod greške.	Obratite se svom lokalnom dobavljaču. Pogledajte " <a href="#">8.2 Rješavanje problema na temelju kodova grešaka</a> " [▶ 55] za detaljan popis kodova grešaka.
Ostali električni uređaji počinju s radom.	Ako signali korisničkog sučelja pokreću neke druge električne uređaje, premjestite te uređaje dalje i obratite se svom zastupniku.

Ako nakon provjera navedenih iznad ne možete sami otkloniti problem, obratite se svom instalateru i navedite simptome, kompletan naziv modela uređaja (s brojem proizvođača, ako je moguće) i datum postavljanja.

## 8.1 Simptomi koji NISU kvar sistema

Sljedeći simptomi NISU kvar sistema:

### 8.1.1 Simptom: Čuje se zvuk kao da teče voda

- Ovaj zvuk uzrokuje rashladno sredstvo koje teče u klima uređaju.
- Ovaj zvuk može nastati kada voda teče iz jedinice tokom postupka hlađenja ili sušenja.

### 8.1.2 Simptom: Čuje se zvuk puhanja

Ovaj zvuk nastaje kada se promijeni smjer protoka rashladnog sredstva kroz klima uređaj (npr. kod prelaska s hlađenja na grijanje).

### 8.1.3 Simptom: Čuje se zvuk kuckanja

Ovaj zvuk nastaje kada se klima uređaj blago širi ili skuplja uslijed promjena temperature.

### 8.1.4 Simptom: Čuje se zvuk zviždanja

Ovaj zvuk nastaje kada rashladno sredstvo teče tokom postupka odleđivanja.

### 8.1.5 Simptom: Zvuk kliktanja kada uređaj radi ili je u praznom hodu

Ovaj zvuk nastaje kada rade upravljački ventili hlađenja ili se čuju električni dijelovi.

### 8.1.6 Simptom: Čuje se zvuk pljeskanja

Ovaj zvuk nastaje kada vanjski uređaj usisava zrak iz prostorije (npr. odsisni ventilator, napa) dok su vrata i prozori prostorije zatvoreni. Otvorite vrata ili prozore, ili isključite uređaj.

### 8.1.7 Simptom: Bijela maglica izlazi iz jedinice (unutrašnje jedinice, vanjske jedinice)

Kada se sistem prebaci u način grijanja nakon načina odmrzavanja. Vлага nastala odmrzavanjem postaje para i ispušta se.

### 8.1.8 Simptom: Jedinice mogu ispuštati mirise

Jedinica može upiti miris soba, namještaja, cigareta itd., a zatim ga ispuštati.

### 8.1.9 Simptom: Ventilator vanjske jedinice se okreće dok klima uređaj ne radi

- **Nakon prestanka rada.** Ventilator vanjske jedinice se nastavlja okretati dodatnih 30 sekundi zbog zaštite sistema.
- **Dok klima uređaj ne radi.** Ako je vanjska temperatura vrlo visoka, vanjski ventilator se počinje okretati zbog zaštite sistema.

### 8.1.10 Simptom: Postavka brzine strujanja zraka se NE nastavlja kada je Ugodno strujanje zraka deaktivirano u aplikaciji ONECTA

Ako je Ugodan način strujanja zraka deaktiviran u aplikaciji ONECTA, brzina strujanja zraka se NE vraća na prethodnu postavku brzina strujanja zraka, te unutrašnja jedinica radi pri automatskoj brzini strujanja zraka.

### 8.1.11 Simptom: Neke ikonice rada nisu vidljive na bežičnom daljinskom upravljaču ili se neke funkcije ne mogu aktivirati u aplikaciji ONECTA

Neke kombinacije funkcija nisu dozvoljene (npr.: Samo ventilator i tihi rad vanjske jedinice). Ove funkcije se mogu prikazati u aplikaciji ONECTA, ali se funkcija NE MOŽE aktivirati.

### 8.1.12 Simptom: U aplikaciji ONECTA NIJE navedeno da je snažni način rada aktivan

Ako je snažni rad aktiviran dok je unutrašnja jedinica isključena, snažni rad se možda neće prikazati kao aktivan tokom 2 minute dok se podaci u oblaku ne ažuriraju.

## 8.2 Rješavanje problema na temelju kodova grešaka

### Dijagnoza kvarova bežičnog daljinskog upravljača

Ako jedinica naiđe na problem, grešku možete identificirati provjerom koda greške putem bežičnog daljinskog upravljača. Važno je razumjeti problem i poduzeti mjere prije poništavanja koda greške. To treba obaviti ovlaštenu instalater ili vaš lokalni dobavljač.



#### INFORMACIJA

Proučite servisni priručnik za:

- Potpuni spisak kodova grešaka
- Detaljnije smjernice za rješavanje svake greške

### Provjera koda greške putem bežičnog daljinskog upravljača

- 1 Usmerite bežični daljinski upravljač prema jedinici i pritisnite **Cancel** oko 5 sekundi.

**Rezultat:** trepće u polju prikaza temperature.

- 2 Usmerite bežični daljinski upravljač prema jedinici i pritisnite **Cancel** nekoliko puta dok ne čujete neprekidni pisak.

**Rezultat:** Kod se sada prikazuje na ekranu.



#### INFORMACIJA

- Kratki pisak i 2 uzastopna piska označavaju neodgovarajuće kodove.
- Za poništavanje prikazanog koda, držite **Cancel** 5 sekundi. Kod će također nestati s ekrana i ako tipku NE pritisnete unutar 1 minute.

### Sistem

Kod greške	Opis
00	Normalno
U0	Nedostatak rashladnog sredstva
U2	Otkriven previsok napon
U4	Greška prijenosa signala (između unutrašnje i vanjske jedinice)
UR	Kombinirana greška unutrašnje/vanjske jedinice

### Unutrašnja jedinica

Kod greške	Opis
R1	Neispravna printana pločica unutrašnje jedinice
R5	Zaštita od zaleđivanja ili kontrola visokog pritiska
R6	Neispravan motor ventilatora (DC motor)
RH	Greška Streamer jedinice
E4	Neispravan termistor unutrašnjeg izmjenjivača topline
E7	Greška kod otvaranja ili zatvaranja prednje ploče
E9	Neispravan termistor za sobnu temperaturu
EE	Greška senzora vlažnosti

## Vanjska jedinica

Kod greške	Opis
E8	Neispravnost 4-smjernog ventila
E1	Neispravna printana pločica vanjske jedinice
E5	Aktiviranje zaštite (kompresora) od preopterećenja
E6	Blokada kompresora
E7	Blokada DC ventilatora
E8	Preopterećenje ulaznog napajanja
F3	Nadzor temperature cijevi za kondenzat
F6	Nadzor visokog pritiska (u načinu hlađenja)
H0	Neispravnost senzora sistema kompresora
H6	Neispravnost senzora položaja
H8	Greška na senzoru DC napona / struje
H9	Neispravan termistor za vanjsku temperaturu
J3	Neispravan termistor ispusne cijevi
J6	Neispravan termistor vanjskog izmjenjivača topline
L3	Greška grijanja električnih dijelova
L4	Porast temperature lamela radijatora
L5	Iznenadno preopterećenje invertera (DC)
P4	Neispravan termistor lamela radijatora
F8	Greška unutrašnje temperature kompresora

## 8.3 Rješavanje problema bežične LAN veze

Sljedeća tabela sadrži kratki opis rješavanja nekih problema. Ako ova rješenja ne mogu popraviti vaš problem, posjetite [app.daikineurope.com](http://app.daikineurope.com) za više informacija i česta pitanja.

Problem	Mjera
Nije moguće uspostaviti vezu s WLAN adapterom (LED lampice ne trepere).	<ul style="list-style-type: none"> <li>▪ Probajte rukovati jedinicom korisničkim sučeljem.</li> <li>▪ Provjerite je li jedinica uključena.</li> <li>▪ Isključite i ponovo uključite jedinicu.</li> </ul>
WLAN adapter NIJE vidljiv na preglednom ekranu jedinice (početni ekran) nakon konfiguracije WLAN adaptera (WPS opcija).	<ul style="list-style-type: none"> <li>▪ Provjerite je li bežični LAN adapter dovoljno blizu komunikacijskom uređaju.</li> <li>▪ Provjerite je li komunikacija uredi.</li> <li>▪ Provjerite je li pametni uređaj povezan na istu bežičnu mrežu kao i WLAN adapter.</li> <li>▪ Probajte resetovati na fabričke postavke i ponovite postavljanje. Pogledajte "<a href="#">Resetovanje veze na fabričke postavke</a>" [▶ 39].</li> </ul>

Problem	Mjera
WLAN adapter NIJE vidljiv na listi dostupnih WiFi mreža na pametnom uređaju (opcija pristupne tačke).	<ul style="list-style-type: none"> <li>▪ Probajte prebaciti između pristupne tačke i WPS postavke da promijenite bežični kanal. Bežični kanal MORA biti između 1 i 11.</li> <li>▪ Provjerite je li komunikacija uredi.</li> <li>▪ Probajte resetovati na fabričke postavke i ponovite postavljanje. Pogledajte "<a href="#">Resetovanje veze na fabričke postavke</a>" [▶ 39].</li> </ul>
Prikazana vrijednost unutrašnje/vanjske temperature / vlažnosti u aplikaciji Online Controller razlikuje se od vrijednosti koju mjere drugi uređaji.	<ul style="list-style-type: none"> <li>▪ Aplikacija Online Controller prikazuje unutrašnju/vanjsku temperaturu / vlažnost samo za okruženje unutrašnje/vanjske jedinice.</li> <li>▪ Izmjerena temperatura / vlažnost za druge uređaje može se razlikovati zbog različitih uslova oko jedinice (npr. direktna sunčeva svjetlost, nakupljanje mraza...)</li> <li>▪ Temperatura / vlažnost prikazana u aplikaciji Online Controller služi samo kao referenca.</li> </ul>

## 9 Odlaganje



### **OBAVJEŠTENJE**

NEMOJTE pokušati sami rastaviti sistem: rastavljanje sistema, postupanje s rashladnim sredstvom, uljem i svim ostalim dijelovima, MORA biti provedeno u skladu s važećim propisima. Uređaji se MORAJU obraditi u specijaliziranom pogonu za ponovnu upotrebu, recikliranje i popravak.

# 10 Rječnik pojmova

**Dobavljač**

Prodajni distributer za proizvod.

**Ovlašteni instalater**

Tehnički osposobljena osoba koja je kvalificirana za instalaciju proizvoda.

**Korisnik**

Osoba koja je vlasnik proizvoda i/ili njime upravlja.

**Važeći zakoni**

Sve međunarodne, evropske, nacionalne i lokalne direktive, zakoni, propisi i/ili kodeksi koji su relevantni i primjenjivi za određeni proizvod ili domenu.

**Servisna kompanija**

Kvalificirana kompanija koja može izvršiti ili koordinirati potrebno servisiranje proizvoda.

**Priručnik za montiranje**

Priručnik s uputama naveden za određeni proizvod ili aplikaciju koji objašnjava njegovo postavljanje, konfiguriranje i održavanje.

**Priručnik za rukovanje**

Priručnik s uputama naveden za određeni proizvod ili aplikaciju koji objašnjava kako se njime rukuje.

**Dodatna oprema**

Naljepnice, priručnici, informativni listovi i oprema koji se isporučuju s proizvodom i koji trebaju biti instalirani u skladu s uputama u pratećoj dokumentaciji.

**Dodatna oprema**

Oprema koju je proizvela ili odobrila kompanija Daikin koja se može kombinirati s proizvodom u skladu s uputama u pratećoj dokumentaciji.

**Lokalna nabavka**

Oprema koju NIJE proizvela kompanija Daikin koja se može kombinirati s proizvodom u skladu s uputama u pratećoj dokumentaciji.

**DAIKIN INDUSTRIES CZECH REPUBLIC s.r.o.**

U Nové Hospody 1155/1, 301 00 Plzeň Skvrňany, Czech Republic

**DAIKIN EUROPE N.V.**

Zandvoordestraat 300, B-8400 Oostende, Belgium

4P518786-10V 2026.03

Copyright 2023 Daikin